

บันทึกรายงานการประชุมสภาเทศบาลตำบลลาดเรียง

สมัยประชุม วิสามัญที่ ๑ ครั้งที่ ๑

วันที่ ๒๙ กันยายน พ.ศ. ๒๕๖๕

ณ ห้องประชุมสภาเทศบาลตำบลลาดเรียง

ผู้มาประชุม

ที่	ชื่อ - สกุล	ตำแหน่ง
๑	นายสุภาพ ศรีบุญ	ประธานสภาเทศบาลตำบลลาดเรียง
๒	นายกองพัน กองโฮม	รองประธานสภาเทศบาลตำบลลาดเรียง
๓	นางสุลภาพ หวานชิต	เลขานุการสภาเทศบาลตำบลลาดเรียง
๔	นายเตี้ยว ยวงแก้ว	สมาชิกสภาเทศบาลตำบลลาดเรียง เขต ๑
๕	นาคำภา ว่องประจัญ	สมาชิกสภาเทศบาลตำบลลาดเรียง เขต ๑
๖	นายยรรยงค์ ยันชัย	สมาชิกสภาเทศบาลตำบลลาดเรียง เขต ๑
๗	นายธเนศ สุทธิจันทิก	สมาชิกสภาเทศบาลตำบลลาดเรียง เขต ๑
๘	นายปิ่น ชัยมีแรง	สมาชิกสภาเทศบาลตำบลลาดเรียง เขต ๑
๙	นายพจน์ ภิรมกิจ	สมาชิกสภาเทศบาลตำบลลาดเรียง เขต ๑
๑๐	นางเพ็ญศรี ศรีปลาด	สมาชิกสภาเทศบาลตำบลลาดเรียง เขต ๒
๑๑	นางสายทอง ไชยเหง้า	สมาชิกสภาเทศบาลตำบลลาดเรียง เขต ๒
๑๒	นายอุดร บริบูรณ์	สมาชิกสภาเทศบาลตำบลลาดเรียง เขต ๒

ผู้เข้าร่วมประชุม

ที่	ชื่อ-สกุล	ตำแหน่ง
๑	นายประสิทธิ์ เจนชัย	นายกเทศมนตรีตำบลลาดเรียง
๒	นายหล่า จำทัน	รองนายกเทศมนตรีตำบลลาดเรียง
๓	นายบุญสูง เฟื่องสูงเนิน	รองนายกเทศมนตรีตำบลลาดเรียง
๔	นางเพ็ญพักตร์ ทนโนนแดง	เลขานุการนายกเทศมนตรีตำบลลาดเรียง
๕	นายประยูร ยาคลี	ที่ปรึกษานายกเทศมนตรีตำบลลาดเรียง
๖	นายกฤษฎา พรหมศาสตร์	ที่ปรึกษาพิเศษฯ
๗	นายรักชาติ รियाพันธ์	ผู้อำนวยการกองช่าง รักษาราชการแทนปลัดเทศบาลฯ
๘	นางวิไลพร บุญกอบ	ผู้อำนวยการกองคลัง
๙	นางสาวรัชนี แดงสกุล	หัวหน้าสำนักปลัด
๑๐	นางสาวกิตติยา คงเจริญ	หัวหน้าฝ่ายอำนวยการ
๑๑	นางสุภารัตน์ วิเศษโชค	นักวิชาการศึกษา
๑๒	จำเอกลิขิต เลิกนอก	เจ้าพนักงานธุรการ
๑๓	นางสาวอรสา ไวประเสริฐ	ผู้ช่วยเจ้าพนักงานประชาสัมพันธ์
๑๔	นางสาวธมลวรรณ ชิมพันธ์	ผู้ช่วยเจ้าพนักงานธุรการ
๑๕	นางสาวปริยาพร อ้อชัยภูมิ	ผู้ช่วยเจ้าพนักงานธุรการ
๑๖	นายสายยนต์ ภิรมย์กิจ	ผู้ใหญ่บ้านหมู่ ๑๕
๑๗	นายพลกร สติชัย	ผู้ใหญ่บ้านหมู่ ๔
๑๘	นางสุดใจ พลรัตน์	ประชาชน

๑๙	นางไพรวัด ศรีบุญ	ประชาชน
๒๐	นางสมลี มิตรชอบ	ประชาชน
๒๑	นางนารี บุญมาตุ่น	ประชาชน

ผู้มาประชุม	๑๒	คน
ผู้ลาประชุม	-	คน
ผู้ขาดประชุม	-	คน
ผู้เข้าร่วมประชุม	๒๑	คน

เริ่มประชุมเวลา ๐๙.๓๐ น.

เมื่อได้เวลาอันสมควร เลขานุการสภา ได้ตรวจรายชื่อผู้มาประชุม พบว่าครบองค์ประชุมแล้ว จึงได้เชิญประธานสภา จตุรบุเทียนบุชาพระรัตนตรัยและประธานสภา ได้ดำเนินการประชุมตามระเบียบวาระดังนี้

ระเบียบวาระที่ ๑

เรื่องประธานแจ้งต่อที่ประชุม

นายสุภาพ ศรีบุญ
ประธานสภา
นายประสิทธิ์ เจนชัย
นายกเทศมนตรีฯ

- ขอแจ้งตอนนี้สถานการณ์น้ำท่วม เนื่องจากพายุโนรู น้ำจะมาเยอะครับ มีสมาชิกท่านใดมีเรื่องแจ้ง หรือนายกามีเรื่องแจ้งไหมครับ เชิญนายกฯครับ

- เรียนประธานสภาที่เคารพและสมาชิกทุกท่าน

๑. ขอแจ้งให้สมาชิกทุกท่านทราบว่าพ่อของเจ้าหน้าที่เทศบาลเราเสียชีวิตคือ พ่อของนายประเสริฐพันธ์ ประยูรพันธ์ หรือช่างเจน มีกำหนดการฌาปนกิจวันนี้ที่วัดหนองหลอด

๒. ขอแจ้งสมาชิกที่เล่นโซเชียลให้ระมัดระวังด้วย ให้ตรวจสอบก่อนที่จะลงอะไรว่า ข้อมูลถูกต้องหรือเปล่า เดียวมันจะเกิดปัญหาตามมาทีหลังครับ

นายสุภาพ ศรีบุญ
ประธานสภา

- ขอเชิญนายบุญสูง เฟื่องสูงเนิน รองนายกฯ

นายบุญสูง เฟื่องสูงเนิน
รองนายกเทศมนตรีฯ

- เรียนประธานสภาที่เคารพและสมาชิกทุกท่าน
ผมได้ทำหนังสือแจ้งปัญหาไปที่การไฟฟ้า สาขาบ้านเขว้า และยินดีกับบ้านโคกน้อย หมู่ ๑๑ ที่ได้หม้อแปลงไฟฟ้าใหม่ ที่ไฟตก ทางไฟฟ้าได้ทำหนังสือแจ้งมาทางเราว่า จะให้ผู้รับจ้างเข้ามาแก้ไขเปลี่ยนหม้อแปลงให้ วันไหนที่จะเข้ามาซ่อมแซมจะทำหนังสือมาแจ้งที่เทศบาลตำบลตลาดแร้งครับ

ระเบียบวาระที่ ๒

รับรองรายงานการประชุม

นายสุภาพ ศรีบุญ
ประธานสภา

- เป็นการพิจารณารับรองรายงานการประชุมสภาเทศบาลตำบลตลาดแร้ง

-รับรองรายงานการประชุม สมัยสามัญที่ ๓ ครั้งที่ ๒

ขอให้สมาชิกสภาทุกท่านได้ตรวจทานบันทึกรายงานการประชุมว่าจะมีการแก้ไข ประเด็นใดหรือไม่ถ้าไม่มีผมขอมติที่ประชุมโดยการยกมือเห็นด้วยหรือไม่เห็นด้วย มติที่ประชุม

เห็นด้วย ๑๑ เสียง

ไม่เห็นด้วย - เสียง

งดออกเสียง ๑ เสียง

ระเบียบวาระที่ ๓	กระทู้ถาม ไม่มี
ระเบียบวาระที่ ๔	เรื่องที่คณะกรรมการสภาท้องถิ่นตั้งขึ้นเพื่อพิจารณา ไม่มี
ระเบียบวาระที่ ๔	เรื่องที่คณะกรรมการสภาท้องถิ่นตั้งขึ้นเพื่อพิจารณา
นายสุภาพ ศรีบุญ ประธานสภา	๕.๑ ขออนุมัติกันเงินงบประมาณรายจ่ายประจำปี พ.ศ. ๒๕๖๕ กองช่าง หมวดงบประมาณ ตามระเบียบกระทรวงมหาดไทย ว่าด้วยการรับเงิน การเบิก จ่ายเงิน การฝากเงิน การเก็บรักษาเงินและการตรวจเงินขององค์กรปกครองส่วน ท้องถิ่น พ.ศ.๒๕๔๗ และที่แก้ไขเพิ่มเติม (ฉบับที่ ๔) พ.ศ. ๒๕๖๑ ข้อ ๕๙ ขอเชิญนายประสิทธิ์ เจนชัย นายกเทศมนตรีตำบลตลาดรังษี แจ้งรายละเอียด ครับ
นายประสิทธิ์ เจนชัย นายกเทศมนตรีฯ	ตามที่สำนักงานพลังงานจังหวัดชัยภูมิ แจ้งผลการพิจารณาการขอรับการสนับสนุน เงินกองทุนเพื่อส่งเสริมอนุรักษ์พลังงาน กลุ่มงานส่งเสริมอนุรักษ์พลังงานและ พลังงานทดแทนเศรษฐกิจฐานรากประจำปีงบประมาณ พ.ศ.๒๕๖๕ ตามหนังสือที่ ชย๐๐๑๕/๓๘๗ ลงวันที่ ๑๒ เมษายน ๒๕๖๕ แจ้งรายชื่อข้อเสนอโครงการที่ได้รับ การพิจารณาจาก ก.บ.จ. เทศบาลตำบลตลาดรังษี ซึ่งกองช่างมีความประสงค์ขอ เงินกรณีไม่ได้ก่อนนี้ผูกพันประจำปีงบประมาณ พ.ศ.๒๕๖๕ ตามรายละเอียดที่ได้รับ การสนับสนุนงบประมาณและแยกประเภทเทคโนโลยีที่ได้รับการสนับสนุน งบประมาณ จำนวน ๓ เทคโนโลยี ดังนี้ ๑.ระบบสูบน้ำพลังงานแสงอาทิตย์แบบเคลื่อนที่ รถเข็น จำนวน ๖ ระบบละ ๒๒,๐๐๐.-บาท รวมเป็นเงิน ๑๓๒,๐๐๐.-บาท (-หนึ่งแสนสามหมื่นสองพันบาทถ้วน-) ๒.ระบบสูบน้ำพลังงานแสงอาทิตย์แบบเคลื่อนที่ ลากจูง จำนวน ๗ ระบบละ ๒๒๐,๐๐๐.-บาท รวมเป็นเงิน ๑,๕๔๐,๐๐๐.-บาท (-หนึ่งล้านห้าแสนสี่หมื่นบาท-) ๓.ระบบสูบน้ำพลังงานแสงอาทิตย์ สำหรับบ่อบาดาล จำนวน ๒ ระบบละ ๔๙๑,๐๐๐.-บาทรวมเป็นเงิน ๙๘๒,๐๐๐.-บาท (-เก้าแสนแปดหมื่นสองพันบาทถ้วน-) รวมงบประมาณที่ได้รับการสนับสนุน เป็นจำนวนเงิน ๒,๖๕๔,๐๐๐.-บาท
นายสุภาพ ศรีบุญ ประธานฯ	-เชิญนายรักชาติ รียาพันธ์ ผู้อำนวยการกองช่าง ครับ
นายรักชาติ รียาพันธ์ ผอ.กองช่าง	- เรียงประธานสภาที่เคารพและสมาชิกทุกท่าน ตามบันทึกข้อความขอเงินของกองช่างนะครับ มีระบบสูบน้ำพลังงานแสงอาทิตย์ แบบเคลื่อนที่ รถเข็น จำนวน ๖ ระบบ ระบบสูบน้ำพลังงานแสงอาทิตย์แบบ

เคลื่อนที่ลากจูง จำนวน ๗ ระบบ และระบบสูบน้ำพลังงานแสงอาทิตย์ สำหรับบ่อ
บาดาล จำนวน ๒ ระบบ ทั้งหมดถูกต้องแล้วครับ

นายสุภาพ ศรีบุญ
ประธานฯ

-เชิญนายประยูร ยาคลี ที่ปรึกษานายกเทศมนตรีตำบลลาดแร้ง ครับ

นายประยูร ยาคลี
ที่ปรึกษานายก

- เรียนประธานสภาที่เคารพและสมาชิกทุกท่าน
สำหรับโครงการพลังงานแสงอาทิตย์วันนี้ได้มีประชาชนมาติดตามโครงการของเรา
อยู่โครงการของเราได้ดำเนินการและของงบประมาณจากพลังงานจังหวัดชัยภูมิ ขอ
ไป ๒๖ โครงการ ได้มา ๑๖ โครงการ กองทุนอนุรักษ์พลังงานแจ้งมาว่าเราขาดไป ๑
รายการ คือ ระบบสูบน้ำพลังงานแสงอาทิตย์แบบเคลื่อนที่แบบลากจูง ของนางนง
เยาว์ งบประมาณ ๒๒๐,๐๐๐ บาทที่เราตั้งไว้ งบประมาณของเราเลยลดลงครับ
สำหรับโครงการอนุมัติมาแล้วนายจะต้องไปทำ MOU กับพลังงานจังหวัด เพื่อไป
รับในเดือนนี้และข้อตกลงในการทำโครงการ ระยะเวลา ๘ ปีครับ

นายสุภาพ ศรีบุญ
ประธานฯ

-เชิญนายธเนศ สุทธิจันทิก สมาชิกสภาฯ ครับ

นายธเนศ สุทธิจันทิก
สมาชิกสภา เขต ๑

- เรียนประธานสภาที่เคารพและสมาชิกทุกท่าน
ตามที่ท่านนายกได้ชี้แจงเกี่ยวกับโครงการที่ขอกับพลังงานจังหวัด ที่สงสัยนะครับ
ท่านประธานขอทราบรายละเอียดเพิ่มเติมครับ โครงการที่รับเงินอุดหนุนจาก
พลังงานจังหวัดว่ามีหมู่บ้านไหนบ้างที่ได้รับบ้าง และขอทราบรายละเอียดเพิ่มเติมว่า
หน้าตาเป็นอย่างไรตามสไลด์ที่ได้ทำมาครับ

นายสุภาพ ศรีบุญ
ประธานฯ

-เชิญนายประยูร ยาคลี ที่ปรึกษานายกเทศมนตรีตำบลลาดแร้ง ครับ

นายประยูร ยาคลี
ที่ปรึกษานายกฯ

- เรียนประธานสภาที่เคารพและสมาชิกทุกท่าน
ระบบสูบน้ำพลังงานแสงอาทิตย์แบบเคลื่อนที่ รถเข็น มีรายชื่อดังนี้

๑. นางศุภลักษณ์ จำรัส หมู่ ๑๐

๒. นางสาวน พรมผล หมู่ ๓

๓. นางอ้อย ศรีบุญ หมู่ ๔

๔. นางเกลี้ยง บุญขวัญ หมู่ ๔

๕. นายสมาน หงส์ทอง หมู่ ๑๒

๖. นางเห็ยม ปลื้มใจ หมู่ ๕

ระบบสูบน้ำพลังงานแสงอาทิตย์แบบเคลื่อนที่ ลากจูง มีรายชื่อดังนี้

๑. นางสมสี มิตรชอบ หมู่ ๑๐

๒. นางสุดใจ พลรัตน์ หมู่ ๑๒

๓. นางไพรวัด ศรีบุญ หมู่ ๑๒

- ๔. นางแดง เจริญ หมู่ ๑๕
- ๕. นางสาวจรรยา บุญพิมพ์ หมู่ ๑๕
- ๖. นางทองคำ เพ็ชรสีหมื่น หมู่ ๒
- ๗. นางบุญเรียง หลงมา หมู่ ๑๒

ระบบสูบน้ำพลังงานแสงอาทิตย์ สำหรับบ่อบาดาล มีรายชื่อดังนี้

- ๑. นายบุญหลาย โหมสูงเนิน หมู่ ๑๖
- ๒. นายบุญมี อายุยงค์ หมู่ ๑๖

นายสุภาพ ศรีบุญ
ประธานฯ

-เชิญนายพจน์ ภิรมย์กิจ สมาชิกสภาฯ ครับ

นายพจน์ ภิรมย์กิจ
สมาชิกสภา เขต ๑

- เรียนประธานสภาที่เคารพและสมาชิกทุกท่าน
ครบสำหรับการกันเงินไว้ใช้ในโครงการพลังงานแสงอาทิตย์ ผมเห็นด้วยนะครับ
เพราะผมเคยไปดูที่เนินสง่ามันใช้งานได้ประโยชน์ได้จริงครับ

นายสุภาพ ศรีบุญ
ประธานฯ

มีสมาชิกท่านใดสงสัย หรือขอรายละเอียดเพิ่มเติมหรือไม่ครับ ถ้าไม่มีผมขอมติที่
ประชุมอนุมัติกันเงินงบประมาณรายจ่ายประจำปีงบประมาณ พ.ศ.๒๕๖๕ งบลงทุน
ของกองช่างที่ได้รับการสนับสนุนงบประมาณจากสำนักงานพลังงานจังหวัดชัยภูมิ
จำนวนเงินทั้งสิ้น ๒,๖๕๔,๐๐๐ บาท (-สองล้านหกแสนห้าหมื่นสี่พันบาทถ้วน-)
ตามรายละเอียดข้างต้นครับ

มติที่ประชุม

อนุมัติให้กันเงิน	๑๑	เสียง
ไม่อนุมัติให้กันเงิน	-	เสียง
งดออกเสียง	๑	เสียง

นายสุภาพ ศรีบุญ
ประธานฯ

๕.๒ ขออนุมัติกันเงินงบประมาณรายจ่ายประจำปี พ.ศ. ๒๕๖๕
กองการศึกษา หมวดงบประมาณ ตามระเบียบกระทรวงมหาดไทย ว่าด้วยการรับเงิน
การเบิกจ่ายเงิน การฝากเงิน การเก็บรักษาเงินและการตรวจเงินขององค์กรปกครอง
ส่วนท้องถิ่น พ.ศ.๒๕๔๗ และที่แก้ไขเพิ่มเติม (ฉบับที่ ๔) พ.ศ. ๒๕๖๑ ข้อ ๕๙
ขอเชิญนายประสิทธิ์ เจนชัย นายกเทศมนตรีตำบลลาดแร้ง.ชี้แจงรายละเอียดครับ

นายประสิทธิ์ เจนชัย
นายกเทศมนตรีฯ

- เรียนประธานสภาที่เคารพและสมาชิกทุกท่าน
ด้วยกองการศึกษา คาดว่าจะไม่สามารถเบิกจ่ายค่า“เครื่องปรับอากาศแบบแยก
ส่วน (ราคารวมค่าติดตั้ง) แบบตั้งพื้นหรือแบบแขวน” ไม่ทันสิ้นปีและมีความ
จำเป็นต้องใช้จ่ายเงินนั้นต่อไป รายละเอียดดังนี้
๑.ศูนย์พัฒนาเด็กเล็กวัดศรีมหาโพธิ์ ขนาด ๓๐,๐๐๐ ปีที่ยุ จำนวน ๒ เครื่อง
๒.ศูนย์พัฒนาเด็กเล็กวัดป่าไร่ ขนาด ๓๐,๐๐๐ ปีที่ยุ จำนวน ๒ เครื่อง
๓.ศูนย์พัฒนาเด็กเล็กวัดมหาคงคา ขนาด ๓๐,๐๐๐ ปีที่ยุ จำนวน ๒ เครื่อง
๔.ศูนย์พัฒนาเด็กเล็กวัดโพธิ์ศรีสะอาด ขนาด ๓๐,๐๐๐ ปีที่ยุ จำนวน ๓ เครื่อง

๕. ศูนย์พัฒนาเด็กเล็กวัดคลองไผ่ล้อม ขนาด ๓๐,๐๐๐ ปีที่ยุ จำนวน ๓ เครื่อง
๖. ศูนย์พัฒนาเด็กเล็กวัดอัมพวัน ขนาด ๑๓,๐๐๐ ปีที่ยุ จำนวน ๑ เครื่อง
รวมเครื่องปรับอากาศแบบแยกส่วน(ราคารวมค่าติดตั้ง) แบบตั้งพื้นหรือแบบแขวน
ขนาด ๓๐,๐๐๐ ปีที่ยุ จำนวน ๑๒ เครื่องๆละ ๔๑,๕๐๐ บาท
คิดเป็นเงิน ๔๙๘,๐๐๐ บาท และ ขนาด ๑๓,๐๐๐ ปีที่ยุ จำนวน ๑ เครื่องๆละ
๒๓,๕๐๐ บาท คิดเป็นเงิน ๒๓,๕๐๐ บาท รวมเป็นเงินทั้งสิ้น ๕๒๑,๕๐๐ บาท (-ห้า
แสนสองหมื่นหนึ่งพันห้าร้อยบาทถ้วน-)

นายสุภาพ ศรีบุญ
ประธานฯ

-เชิญนายธเนศ สุทธิจันทิก สมาชิกสภาฯ ครับ

นายธเนศ สุทธิจันทิก
สมาชิกสภา เขต ๑

- เรียนประธานสภาที่เคารพและสมาชิกทุกท่าน
สำหรับที่นายกได้เสนอขอเงินของเครื่องปรับอากาศของกองการศึกษา สิ่งที่ผม
สงสัยก็คือมีเงินเข้ามาแล้วหรือยังไม่เข้ามาหรือเข้ามาช้า แล้วนายกจะดำเนินการให้
แล้วเสร็จเมื่อไหร่

นายสุภาพ ศรีบุญ
ประธานฯ

-เชิญนายประสิทธิ์ เจนชัย นายกเทศมนตรีฯ ครับ

นายประสิทธิ์ เจนชัย
นายกเทศมนตรีฯ

- เรียนประธานสภาที่เคารพและสมาชิกทุกท่าน
เนื่องจากใกล้สิ้นปีงบประมาณแล้วซึ่งเงินรายได้เพิ่งเข้ามาอาทิตย์ที่แล้ว ทำให้ทาง
กองคลังไม่สามารถเบิกงบประมาณได้ทันกำหนดระยะเวลาในการจัดซื้อจัดจ้างจึง
ต้องขออนุมัติกันเงินต่อสภาท้องถิ่นตามระเบียบฯ

นายสุภาพ ศรีบุญ
ประธานฯ

-เชิญนางวิไลพร บุญกอบ ผู้อำนวยการกองคลัง ครับ

นางวิไลพร บุญกอบ
ผอ.กองคลัง

- เรียนประธานสภาที่เคารพและสมาชิกทุกท่าน
ขอนำเรียนชี้แจงว่าเงินรายได้ภาษีมูลค่าเพิ่มเพิ่งเข้ามาเมื่อสัปดาห์ที่แล้ว มีเงิน
พอที่จะสามารถกันเงินไว้เพื่อสำหรับโครงการต่าง ๆ ได้ทั้งหมด และสำหรับ
เครื่องปรับอากาศจะต้องประกาศหาผู้รับจ้างผ่านระบบ E-weddig ก็จะใช้
ระยะเวลาประมาณ ๒๐ วัน ก็คือไม่ทันเลยจำเป็นจะต้องนำเข้าสภาฯ เพื่อที่จะกัน
เงินไว้จ่ายสำหรับเครื่องปรับอากาศในปีงบประมาณถัดไปค่ะ

นายสุภาพ ศรีบุญ
ประธานฯ

มีสมาชิกท่านใดสงสัย หรือขอรายละเอียดเพิ่มเติมหรือไม่ครับ ถ้าไม่มีผมขอมติ
ที่ประชุมอนุมัติกันเงินงบประมาณรายจ่ายประจำปีงบประมาณ พ.ศ.๒๕๖๕
งบลงทุน หมวดค่าครุภัณฑ์ของกองการศึกษาเป็นจำนวนเงินทั้งสิ้น ๕๒๑,๕๐๐ บาท
(-ห้าแสนสองหมื่นหนึ่งพันห้าร้อยบาทถ้วน-) ตามรายละเอียดข้างต้นครับ

มติที่ประชุม

อนุมัติให้กันเงิน	๑๑	เสียง
ไม่อนุมัติให้กันเงิน	-	เสียง
งดออกเสียง	๑	เสียง

- นายสุภาพ ศรีบุญ
ประธานฯ
- ๕.๓ ขอความเห็นชอบในการขอใช้ที่สาธารณะประโยชน์ก่อสร้างประปาบ้านโนน
ขี้ตุ่น หมู่ ๙ ตำบลลาดแร่ ตามหนังสือสำคัญสำหรับที่หลวง เลขที่ ขย.๑๐๘๗
ที่ดินเลขที่ ๑ หนังสือสำคัญฉบับนี้ ออกให้ ณ วันที่ ๒๙ เดือน ตุลาคม พ.ศ. ๒๕๔๐
ขอเชิญนายประสิทธิ์ เจนชัย นายกเทศมนตรีตำบลลาดแร่ ชี้แจงรายละเอียดครับ
- นายประสิทธิ์ เจนชัย
นายกเทศมนตรีฯ
- เรียนประธานสภาที่เคารพและสมาชิกทุกท่าน
ขอความเห็นชอบในการขอใช้ที่สาธารณะประโยชน์ก่อสร้างประปาบ้านโนนขี้ตุ่น
หมู่ ๙ เราได้ดำเนินการไปเรียบร้อยแล้ว แต่ต้องขออนุญาตผ่านความเห็นชอบของ
สภาฯ ครับ
- นายสุภาพ ศรีบุญ
ประธานฯ
- เชิญนายประยูร ยาคลี ที่ปรึกษานายกเทศมนตรีตำบลลาดแร่ ครับ
- นายประยูร ยาคลี
ที่ปรึกษานายก
- เรียนประธานสภาที่เคารพและสมาชิกทุกท่าน
โครงการประปาบ้านโนนขี้ตุ่น หมู่ ๙ ได้นำเข้าวอเตอร์เพลนแล้ว แต่ต้องขอความ
เห็นชอบต่อสภาฯ เพื่อให้โครงการได้ดำเนินการแล้วเสร็จ
- นายสุภาพ ศรีบุญ
ประธานฯ
- เชิญนายพจน์ ภิรมย์กิจ สมาชิกสภาเทศบาลฯ ครับ
- นายพจน์ ภิรมย์กิจ
สมาชิกสภาเขต ๑
- เรียนประธานสภาที่เคารพและสมาชิกทุกท่าน
โครงการประปาบ้านโนนขี้ตุ่น เราควรจะยินดีเพราะประชาชนรอคอยมานาน เพราะ
อันเดิมถ้ามันจะหัก ถ้ามันหักหรือพังลงมาประชาชนจะไม่มีน้ำใช้ ผมเห็นด้วยครับ
- นายสุภาพ ศรีบุญ
ประธานฯ
- เชิญนายยรรยงค์ ยันชัย สมาชิกสภาเทศบาลฯ ครับ
- นายยรรยงค์ ยันชัย
สมาชิกสภาเขต ๑
- เรียนประธานสภาที่เคารพและสมาชิกทุกท่าน
ผมได้เห็นประปาบ้านโนนขี้ตุ่นเป็นแบบนี้มานานแล้ว เข้าประชุมก็ได้ถามไปหลาย
รอบแล้วแต่ไม่ได้คำตอบ แต่วันนี้ผมมองภาพออกแล้วว่าจะได้ ถึงยังไม่ได้ดำเนินการ
สร้างแต่ก็ ๗๐ เปอร์เซ็นต์แล้วที่จะได้ครับ
- นายสุภาพ ศรีบุญ
ประธานฯ
- เชิญนายปิ่น ชัยมีแรง สมาชิกสภาเทศบาลฯ ครับ
- นายปิ่น ชัยมีแรง
สมาชิกสภาเขต ๑
- เรียนประธานสภาที่เคารพและสมาชิกทุกท่าน
ผมสงสัยว่าประปาที่จะทำนั้นเป็นโซล่าเซลล์ หรือยังไงครับ ถ้าใช้น้ำมีพอต่อการ
ใช้งานของพี่น้องรีเปลาครับ
- นายสุภาพ ศรีบุญ
ประธานฯ
- เชิญนายธเนศ สุทธิจันทิก สมาชิกสภาเทศบาลฯ ครับ

- นายธเนศ สุทธิจันทิก**
สมาชิกสภาเขต ๑ - เรียนประธานสภาที่เคารพและสมาชิกทุกท่าน
ขอร้องขอความเห็นชอบต่อสภา ในการขอใช้พื้นที่สาธารณะประโยชน์
ทั้งหมดกี่ไร่ และพื้นที่ก่อสร้างเท่าไร่ครับ
- นายสุภาพ ศรีบุญ**
ประธานฯ -เชิญนายประยูร ยาคลี ที่ปรึกษานายกเทศมนตรีตำบลลาดแร่ ครับ
- นายประยูร ยาคลี**
ที่ปรึกษานายก - เรียนประธานสภาที่เคารพและสมาชิกทุกท่าน
สำหรับระบบของประปาจะเป็นระบบผลิตประปาเพื่อน้ำดื่ม และการเกษตร ซึ่ง
หมู่บ้านโนนขี้ตุนจะเป็นระบบเดียวกันกับบ้านตาด และบ้านกุดยาง จะเป็นระบบ
พลังงานแสงอาทิตย์ในการปั้มน้ำ และมีปั้มน้ำส่งไปยังประปาหมู่บ้านเพื่อให้ชุมชนได้
ใช้น้ำประปาของบ้านโนนขี้ตุนจะเป็นประปาน้ำผิวดิน มีถังบรรจุน้ำหนึ่งล้านลิตรและ
น่าจะพอเพียงพอต่อการใช้งาน และพื้นที่ที่ใช้งานประมาณ ๑ ไร่ เทศบาลตำบล
ลาดแร่ ขออนุญาตเข้าทำประโยชน์ในเขตป่าตามมาตรา ๕๔ แห่งพระราชบัญญัติ
ป่าไม้ พ.ศ. ๒๕๔๔ เพื่อก่อสร้างระบบประปาหมู่บ้านโนนขี้ตุน หมู่ ๙
- นายสุภาพ ศรีบุญ**
ประธานฯ มีสมาชิกท่านใดสงสัย หรือขอรายละเอียดเพิ่มเติมหรือไม่ครับ ถ้าไม่มีผมขอมติ
ขอความเห็นชอบในการขอใช้ที่สาธารณะประโยชน์ก่อสร้างประปาบ้านโนน
ขี้ตุน หมู่ ๙ ตำบลลาดแร่ ตามหนังสือสำคัญสำหรับที่หลวง เลขที่ ขย.๑๐๘๗
ที่ดินเลขที่ ๑ หนังสือสำคัญฉบับนี้ ออกให้ ณ วันที่ ๒๙ เดือน ตุลาคม พ.ศ. ๒๕๔๐
พื้นที่ที่ขอใช้ในการก่อสร้าง จำนวน ๑ ไร่ครับ
- มติที่ประชุม**
- | | | |
|------------|----|-------|
| เห็นชอบ | ๑๑ | เสียง |
| ไม่เห็นชอบ | - | เสียง |
| งดออกเสียง | ๑ | เสียง |
- นายสุภาพ ศรีบุญ**
ประธานฯ ๕.๔ ขอความเห็นชอบในการขอใช้สถานที่ก่อสร้างสถานีสูบน้ำด้วยพลังงาน
แสงอาทิตย์จากแม่น้ำชีลงสู่กุดปลาคล้าว
- นายประสิทธิ์ เจนชัย**
นายกเทศมนตรีฯ ขอเชิญนายประสิทธิ์ เจนชัย นายกเทศมนตรีตำบลลาดแร่ ชี้แจงรายละเอียดครับ
- นายสุภาพ ศรีบุญ**
ประธานฯ - เรียนประธานสภาที่เคารพและสมาชิกทุกท่าน
ขอความเห็นชอบในการขอใช้สถานที่ก่อสร้างสถานีสูบน้ำด้วยพลังงานแสงอาทิตย์
จากแม่น้ำชีลงสู่กุดปลาคล้าว ขออนุญาตให้ท่านที่ปรึกษาชี้แจงครับ
- นายประยูร ยาคลี**
ที่ปรึกษานายกฯ -เชิญนายประยูร ยาคลี ที่ปรึกษานายกเทศมนตรีตำบลลาดแร่ ครับ
- นายประยูร ยาคลี**
ที่ปรึกษานายกฯ - เรียนประธานสภาที่เคารพและสมาชิกทุกท่าน
ครับสถานที่ก่อสร้างสถานีสูบน้ำด้วยพลังงานแสงอาทิตย์จะมีตัวดูตจากลำชีตัวละ
๑๕ แร่ง จำนวน ๓ ตัว ท่อขนาด ๑๒ นิ้วและจะส่งเข้าคลองกุดปลาคล้าว
ในระหว่างทางส่งน้ำจะมีจุดอยู่ ๕ จุด เพื่อให้เกษตรกรดึงน้ำเข้าไปใช้ในพื้นที่เกษตร
สำหรับบริเวณที่ขอใช้คือบริเวณแม่น้ำชีลงสู่กุดปลาคล้าว พิกัด UTM E๘๐๑๘๑๐

№๓๔๓๖๙๒ zone ๔๗p เทศบาลตำบลลาดแจ้ง ขออนุญาตเข้าทำประโยชน์ในเขตป่าตามมาตรา ๕๔ แห่งพระราชบัญญัติป่าไม้ พ.ศ. ๒๔๘๔ เพื่อก่อสร้างสถานีสูบน้ำด้วยพลังงานแสงอาทิตย์จากลำชี-กุดปลาเค้า

นายสุภาพ ศรีบุญ
ประธานฯ

มีสมาชิกท่านใดสงสัย หรือขอรายละเอียดเพิ่มเติมหรือไม่ครับ ถ้าไม่มีผมขอมติที่ประชุมขอความเห็นชอบในการขอใช้สถานที่ก่อสร้างสถานีสูบน้ำด้วยพลังงานแสงอาทิตย์จากแม่น้ำชีลงสู่กุดปลาเค้า

มติที่ประชุม

เห็นชอบ ๑๑ เสียง

ไม่เห็นชอบ - เสียง

งดออกเสียง ๑ เสียง

นายสุภาพ ศรีบุญ
ประธานฯ

๕.๕ ขออนุมัติกันเงินงบประมาณรายจ่าย ประจำปีงบประมาณ พ.ศ.๒๕๖๕ (กรณียังมีได้ก่อนนี้ผูกพัน)

นายประสิทธิ์ เจริญชัย
นายกเทศมนตรีฯ

- เรียนประธานสภาที่เคารพและสมาชิกทุกท่าน

เนื่องจากช่างไฟฟ้ามีความจำเป็นต้องใช้ในงานซ่อมแซมไฟฟ้า จึงจำเป็นต้องขอเงินไว้ จำนวน ๓ รายการ ดังนี้อาศัยอำนาจตามระเบียบการกระทรวงมหาดไทย ข้อ ๕๙ กรณีที่มีรายจ่ายหมวดค่าครุภัณฑ์ที่ดินและสิ่งก่อสร้าง ยังมีได้ก่อนนี้ผูกพันแต่มีความจำเป็นต้องใช้จ่ายเงินนั้นต่อไปอีกให้องค์กรครองส่วนท้องถิ่นรายงานขออนุมัติกันเงินต่อสภาท้องถิ่นได้อีกไม่เกินระยะเวลาหนึ่งปี ฉบับที่ ๔ (พ.ศ.๒๕๖๑)

๑.เครื่องเจียร ๔ นิ้ว จำนวน ๑ เครื่อง จำนวนเงิน ๒,๕๐๐.-บาท

- กำลังไฟเข้าพิกัด ๘๕๐ W
- ความเร็วรอบขณะเดินเครื่องเปล่า ๑๑,๐๐ รอบ/นาที
- ควบคุมได้ง่ายด้วยตัวเครื่องที่ออกแบบตามหลักสรีรศาสตร์
- ระบบ ล็อคแกนช่วยให้เปลี่ยนแผ่นเจียรได้ง่าย
- ส่วนหัวของเครื่องมือเป็นแบบเรียบสำหรับการทำงานในพื้นที่จำกัด
- ส่วนหัวของเครื่องมือหมุนได้ครั้งละ ๙๐ องศา
- ระบบฉนวน ๒ ชั้น/ระบบสมบูรณ์แบบ
- มอเตอร์พร้อมระบบป้องกันฝุ่นช่วยป้องกันเศษเจียรที่คม เพิ่มอายุการใช้งานให้ยาวนานยิ่งขึ้น
- ฝาครอบป้องกันที่ทนทานต่อการบิดเบี้ยว-ปรับได้ง่าย ป้องกันได้อย่างมั่นใจ
- มือจับสามารถปรับได้ทั้งด้านขวาและซ้าย

๒. เพื่อจ่ายเป็นค่าซื้อเครื่องสว่านไฟฟ้าไร้สาย จำนวน ๑ เครื่องจำนวนเงิน ๖,๐๐๐.-บาท

- ส่วนกระแทกไร้สาย เจาะโลหะ เจาะไม้ ชั้นสกรูได้ และกำลังสูงถึง ๑๘ โวลท์
- ควบคุมได้อย่างสมบูรณ์แบบ ด้วยขนาดที่กะทัดรัด
- สามารถใช้งานได้หลากหลาย ไม่ว่าจะป็นงานขันสกรู เจาะเหล็ก เจาะไม้ รวมไปถึงการเจาะปูน

- ด้วยเทคโนโลยีลิเทียมไอออน จะไม่มีผลกระทบต่อความจุของแบตเตอรี่และไม่มีอาการประจุนประจุเอง
- แบตเตอรี่ทำงานได้เต็มกำลังไปจนถึงสภาวะสุดท้าย
 - ECP : ระบบ Electronic Cell Protection ช่วยป้องกันแบตเตอรี่จากการโอเวอร์โหลด ความร้อนสูงเกินและการคายประจุจนหมด
 - ไฟ LED ในตัวสำหรับเพิ่มความสว่างให้กับพื้นที่ทำงาน

๓. เพื่อจ่ายเป็นค่าซื้อเครื่องเชื่อมไฟฟ้า จำนวน ๑ เครื่อง จำนวนเงิน ๘,๐๐๐.-บาท

- เครื่องเชื่อมอินเวอร์เตอร์ ๒๐-๑๖ แอมป์ ๒๒๐ V. แรงดันไฟ (Input Power) : ๒๒๐+/- ๑๐% Volt
- ความถี่ (Frequency) : ๕๐/๖๐ Hz
- กำลังไฟ (Rated Input Power Capacity) : ๕.๓KVA
- แรงดันไฟที่จ่ายขณะไร้ภาระ (No-Load Voltage) : ๕๖ Volt
- กำลังไฟที่จ่ายขณะไร้ภาระ (No-Load Loss) : ๔๐ Watt
- กระแสไฟเชื่อม (Output Current Range) : ๒๐-๑๖๐ Amp
- แรงดันไฟฟ้าในการเชื่อม (Rated Output Voltage) : ๒๖.๔ Volt
- ความสามารถในการทำงาน (Duty Cycle) : ๖๐%
- ประสิทธิภาพ (Efficiency) : ๘๕%
- สัมประสิทธิ์ทางไฟฟ้า (Power Factor) : ๐.๙๓
- ระดับความเป็นฉนวน (Insulation Class) : F
- ระดับการป้องกันสิ่งแปลกปลอม (Protection Class of Case) : IP๒๓
- ขนาดหลอดเชื่อม (Diameter of Tungsten) : ๐.๑๖-๓๐๒ mm
- น้ำหนัก (Weight) : ๑๒ Kgs.

ขนาด (Dimensions (L x W x H) : ๔๗๕x๒๘๐x๓๕๐ mm

รวมเป็นเงินงบประมาณทั้งสิ้น ๑๖,๕๐๐ บาท (หนึ่งหมื่นหกพันห้าร้อยบาทถ้วน)

นายสุภาพ ศรีบุญ
ประธานฯ มีสมาชิกท่านใดสงสัย หรือขอรายละเอียดเพิ่มเติมหรือไม่ครับ ถ้าไม่มีผมขอมติที่ประชุมสภาฯ อนุมัติกันเงินงบประมาณรายจ่ายประจำปีงบประมาณ พ.ศ.๒๕๖๕ งบลงทุน หมวดค่าครุภัณฑ์ของกองช่างรวมเป็นเงินงบประมาณทั้งสิ้น ๑๖,๕๐๐ บาท (-หนึ่งหมื่นหกพันห้าร้อยบาทถ้วน-) ตามรายละเอียดข้างต้นครับ

มติที่ประชุม

อนุมัติให้กันเงิน	๑๑	เสียง
ไม่อนุมัติให้กันเงิน	-	เสียง
งดออกเสียง	๑	เสียง

ระเบียบวาระที่ ๖
เรื่องอื่น ๆ
- ถ้ามี

นายสุภาพ ศรีบุญ
ประธานสภาฯ - ขอขอบคุณสมาชิกทุกท่านที่มาประชุมในวันนี้ ขอขอบคุณครับ ปิดประชุม

เลิกประชุม เวลา ๑๒.๐๐ น.

(ลงชื่อ)  ผู้จัด/บันทึกการประชุม
(นางสุลภาพ หวานชิต)
เลขานุการสภาเทศบาลตำบลตลาดแร่

คณะกรรมการตรวจรายงานการประชุม ได้ตรวจรายงานการประชุมสภาเทศบาลตำบลตลาด
แร่ สมัยประชุมวิสามัญที่ ๑ ครั้งที่ ๑ เมื่อวันที่ ๒๙ กันยายน ๒๕๖๕ แล้วเห็นว่าถูกต้อง จึงลงลายมือชื่อไว้
เป็นหลักฐาน

(ลงชื่อ)  ผู้ตรวจบันทึกรายงานการประชุม
(นายยรรยงค์ ยันชัย)
สมาชิกสภาเทศบาล เขต ๑
ประธานคณะกรรมการตรวจรายงานการประชุมฯ

(ลงชื่อ)  ผู้ตรวจบันทึกรายงานการประชุม
(นายเด็ยว ยวงแก้ว)
สมาชิกสภาเทศบาล เขต ๑
กรรมการตรวจรายงานการประชุมฯ

(ลงชื่อ)  ผู้ตรวจบันทึกรายงานการประชุม
(นายกองพัน กองโสม)
สมาชิกสภาเทศบาล เขต ๒
กรรมการตรวจรายงานการประชุมฯ

ประธานสภาตรวจรายงานการประชุม

ประธานสภาตรวจรายงานการประชุม ได้ตรวจรายงานการประชุมสภาเทศบาลตำบลลาดแร้ง สมัยวิสามัญที่ ๑ ครั้งที่ ๑ เมื่อวันที่ ๒๙ กันยายน พ.ศ. ๒๕๖๕ แล้วเห็นว่าถูกต้อง จึงลงลายมือชื่อไว้เป็นหลักฐาน

(ลงชื่อ)



ผู้ตรวจบันทึกรายงานการประชุม

(นายสุภาพ ศรีบุญ)

ประธานสภาเทศบาลตำบลลาดแร้ง

บันทึกประธานสภาเทศบาลตำบลลาดเรียง

สภาเทศบาลตำบลลาดเรียงได้มีมติรับรองรายงานการประชุมสภาเทศบาลตำบลลาดเรียงรับรองรายงานการประชุม สมัยประชุม สามัญที่ ๓ ครั้งที่ ๒

(ลงชื่อ)



(นายสุภาพ ศรีบุญ)

ประธานสภาเทศบาลตำบลลาดเรียง

งานกิจการสภา
เลขที่ ๑๕
วันที่ ๒๑ ก.ย. ๖๕
เวลา.....

แบบขอเสนอญัตติ

เทศบาลตำบลตลาดแร่
อำเภอบ้านเขว้า จังหวัดชัยภูมิ

วันที่ ๒๑ เดือน กันยายน พ.ศ. ๒๕๖๕

เรื่อง ขอเสนอญัตติ

เรียน ประธานสภาเทศบาลตำบลตลาดแร่

ข้าพเจ้า นายประสิทธิ์ เจนชัย นายกเทศมนตรีตำบลตลาดแร่ ขอเสนอญัตติ ดังนี้

๑. ขออนุมัติกันเงิน หมวดยกย่องที่ยังมีได้ก่อนนี้ผูกพัน แต่มีความจำเป็นจะต้องใช้จ่ายเงินนั้นต่อไปอีก ตามระเบียบกระทรวงมหาดไทย ว่าด้วยการรับเงิน การเบิกจ่ายเงิน การฝากเงิน การเก็บรักษาเงินและการตรวจเงินขององค์กรปกครองส่วนท้องถิ่น พ.ศ. ๒๕๔๗ และที่แก้ไขเพิ่มเติม (ฉบับที่ ๔) พ.ศ. ๒๕๖๑ ข้อ ๕๙ ตามโครงการดังต่อไปนี้

๑.๑ ระบบสูบน้ำพลังงานแสงอาทิตย์แบบเคลื่อนที่ รถเข็น จำนวน ๖ ระบบๆ ละ ๒๒,๐๐๐ บาท รวมเป็นเงิน ๑๓๒,๐๐๐ บาท

๑.๒ ระบบสูบน้ำพลังงานแสงอาทิตย์แบบเคลื่อนที่ ลากจูง จำนวน ๘ ระบบๆ ละ ๒๒๐,๐๐๐ บาท รวมเป็นเงิน ๑,๗๖๐,๐๐๐ บาท

๑.๓ ระบบสูบน้ำพลังงานแสงอาทิตย์ สำหรับบ่อบาดาล จำนวน ๒ ระบบๆ ละ ๔๙๑,๐๐๐ บาท รวมเป็นเงิน ๙๘๒,๐๐๐ บาท

รวมเป็นเงินทั้งสิ้น ๒,๘๗๔,๐๐๐ บาท (-สองล้านแปดแสนเจ็ดหมื่นสี่พันบาทถ้วน-)

ตามหนังสือบันทึกข้อความ กองช่าง เทศบาลตำบลตลาดแร่ ที่ ชย ๗๒๕๐๓/๗๒ ลงวันที่ ๑๒ กันยายน ๒๕๖๕

๒. กองการศึกษา คาดว่าจะไม่สามารถเบิกจ่ายค่า “เครื่องปรับอากาศแบบแยกส่วน (ราคารวมค่าติดตั้ง) แบบตั้งพื้นหรือแบบแขวน” ไม่ทันสิ้นปีและมีความจำเป็นต้องใช้จ่ายเงินนั้นต่อไป รายละเอียดดังนี้

๒.๑ ศูนย์พัฒนาเด็กเล็กวัดศรีมหาโพธิ์ ขนาด ๓๐,๐๐๐ บีทียู จำนวน ๒ เครื่อง

๒.๒ ศูนย์พัฒนาเด็กเล็กวัดป่าไร่ ขนาด ๓๐,๐๐๐ บีทียู จำนวน ๒ เครื่อง

๒.๓ ศูนย์พัฒนาเด็กเล็กวัดมหาคงคา ขนาด ๓๐,๐๐๐ บีทียู จำนวน ๒ เครื่อง

๒.๔ ศูนย์พัฒนาเด็กเล็กวัดโพธิ์ศรีสะอาด ขนาด ๓๐,๐๐๐ บีทียู จำนวน ๓ เครื่อง

๒.๕ ศูนย์พัฒนาเด็กเล็กวัดคลองไผ่ล้อม ขนาด ๓๐,๐๐๐ บีทียู จำนวน ๓ เครื่อง

๒.๖ ศูนย์พัฒนาเด็กเล็กวัดอัมพวัน ขนาด ๑๓,๐๐๐ บีทียู จำนวน ๑ เครื่อง

/รวมเครื่องปรับอากาศ...

รวมเครื่องปรับอากาศแบบแยกส่วน(ราคารวมค่าติดตั้ง) แบบตั้งพื้นหรือแบบแขวน ขนาด ๓๐,๐๐๐ บีทียู จำนวน ๑๒ เครื่องๆละ ๔๑,๕๐๐ บาท คิดเป็นเงิน ๔๙๘,๐๐๐ บาท และ ขนาด ๑๓,๐๐๐ บีทียู จำนวน ๑ เครื่องๆละ ๒๓,๕๐๐ บาท คิดเป็นเงิน ๒๓,๕๐๐ บาท รวมเป็นเงินทั้งสิ้น ๕๒๑,๕๐๐ บาท (-ห้าแสนสองหมื่นหนึ่งพันห้าร้อยบาทถ้วน-)
ตามหนังสือบันทึกข้อความ กองการศึกษา เทศบาลตำบลตลาดแร้ง ที่ ชย ๗๒๕๐๓/๑๗๐ ลงวันที่ ๑๖ กันยายน ๒๕๖๕

๓.ขอความเห็นชอบในการขอใช้ที่สาธารณะประโยชน์ก่อสร้างประปาบ้านโนนขี้ตุน หมู่ ๙ ตำบลตลาดแร้ง ตามหนังสือสำคัญสำหรับที่หลวง เลขที่ ชย.๑๐๘๗ ที่ดินเลขที่ ๑ หนังสือสำคัญฉบับนี้ ออกให้ ณ วันที่ ๒๙ เดือน ตุลาคม พ.ศ. ๒๕๔๐

๔.ขอความเห็นชอบขอใช้สถานที่ก่อสร้างสถานีสูบน้ำด้วยพลังงานแสงอาทิตย์จากแม่น้ำชีลงสู่ กุดปลาคล้า

๕.ขออนุมัติกันเงินงบประมาณรายจ่าย ประจำปีงบประมาณ พ.ศ.๒๕๖๕ (กรณีไม่ก่อหนี้ผูกพัน) ตามรายละเอียด ดังต่อไปนี้

๕.๑ เครื่องเจียร ๔ นิ้ว จำนวน ๑ เครื่อง จำนวนเงิน ๒,๕๐๐.-บาท

๕.๒ เพื่อจ่ายเป็นค่าซื้อเครื่องสว่านไฟฟ้าไร้สาย จำนวน ๑ เครื่องจำนวนเงิน ๖,๐๐๐.-บาท

๕.๓ เพื่อจ่ายเป็นค่าซื้อเครื่องเชื่อมไฟฟ้า จำนวน ๑ เครื่อง จำนวนเงิน ๘,๐๐๐.-บาท

รวมเป็นเงินทั้งสิ้น ๑๖,๕๐๐ บาท (-หนึ่งหมื่นหกพันห้าร้อยบาทถ้วน-)

ตามหนังสือบันทึกข้อความกองช่าง เทศบาลตำบลตลาดแร้ง ที่ ชย ๗๒๕๐๓/๗๓

ลงวันที่ ๑๓ กันยายน ๒๕๖๕

ขอได้โปรดนำเสนอต่อที่ประชุมสภาเทศบาลตำบลตลาดแร้ง สมัยวิสามัญ สมัยที่ ๑ ครั้งที่ ๑ ประจำปี ๒๕๖๕ เพื่อพิจารณาต่อไป

ขอแสดงความนับถือ

(นายประสิทธิ์ เจนชัย)

ผู้เสนอ

นายกเทศมนตรีตำบลตลาดแร้ง



(นายสุภาพ ศรีบุญ)

ประธานสภาเทศบาลตำบลตลาดแร้ง



บันทึกข้อความ

ส่วนราชการ กองช่าง เทศบาลตำบลลาดแร่

ที่ ชย 72503 / ...๗๒๒...วันที่ 12 กันยายน 2565

เรื่อง ขออนุมัติกันเงินงบประมาณรายจ่าย (กรณีไม่ก่อหนี้ผูกพันกรณีเงินอุดหนุนเฉพาะกิจที่ได้รับจัดสรร)

เรียน นายกเทศมนตรีตำบลลาดแร่

เรื่องเดิม

เนื่องจากเทศบาลตำบลลาดแร่ ได้ขอรับการสนับสนุนเงินกองทุนเพื่อส่งเสริมการอนุรักษ์พลังงาน กลุ่มงานส่งเสริมอนุรักษ์พลังงานและพลังงานทดแทนเศรษฐกิจฐานราก ประจำปีงบประมาณ พ.ศ. 2565 ซึ่งขอรับการสนับสนุนแยกตามประเภทเทคโนโลยี ตามรายละเอียดดังนี้

1.ระบบสูบน้ำพลังงานแสงอาทิตย์แบบเคลื่อนที่ รถเข็น จำนวน 11 ระบบละๆ 22,000.-บาท รวมเป็นเงิน 242,000.-บาท

2.ระบบสูบน้ำพลังงานแสงอาทิตย์แบบเคลื่อนที่ ลากจูง จำนวน 10 ระบบละๆ 220,000.-บาท รวมเป็นเงิน 2,200,000.-บาท

3.ระบบสูบน้ำพลังงานแสงอาทิตย์ สำหรับบ่อบาดาล จำนวน 5 ระบบละๆ 491,000.-บาท รวมเป็นเงิน 2,455,000.-บาท

รวมงบประมาณที่ขอรับการสนับสนุน เป็นจำนวนเงิน 4,897,000.-บาท

ข้อเท็จจริง

ตามที่สำนักงานพลังงานจังหวัดชัยภูมิ แจ้งผลการพิจารณาการขอรับการสนับสนุนเงินกองทุนเพื่อส่งเสริมอนุรักษ์พลังงาน กลุ่มงานส่งเสริมอนุรักษ์พลังงานและพลังงานทดแทนเศรษฐกิจฐานราก ประจำปีงบประมาณ พ.ศ.2565 ตามหนังสือที่ ชย0015/387 ลงวันที่ 12 เมษายน 2565 แจ้งรายชื่อข้อเสนอโครงการที่ได้รับการพิจารณาจาก ก.บ.จ. เทศบาลตำบลลาดแร่ ซึ่งกองช่างมีความประสงค์ขอเงินกรณีไม่ได้ก่อหนี้ผูกพันประจำปีงบประมาณ พ.ศ.2565 ตามรายละเอียดที่ได้รับการสนับสนุนงบประมาณและแยกประเภทเทคโนโลยีที่ได้รับการสนับสนุนงบประมาณ จำนวน 3 เทคโนโลยี ดังนี้

1.ระบบสูบน้ำพลังงานแสงอาทิตย์แบบเคลื่อนที่ รถเข็น จำนวน 6 ระบบละๆ 22,000.-บาท รวมเป็นเงิน 132,000.-บาท (-หนึ่งแสนสามหมื่นสองพันบาทถ้วน-)

2.ระบบสูบน้ำพลังงานแสงอาทิตย์แบบเคลื่อนที่ ลากจูง จำนวน 7 ระบบละๆ 220,000.-บาท รวมเป็นเงิน 1,540,000.-บาท (-หนึ่งล้านห้าแสนสี่หมื่นบาทถ้วน-)

3.ระบบสูบน้ำพลังงานแสงอาทิตย์ สำหรับบ่อบาดาล จำนวน 2 ระบบละๆ 491,000.-บาท รวมเป็นเงิน 982,000.-บาท (-เก้าแสนแปดหมื่นสองพันบาทถ้วน-)

รวมงบประมาณที่ได้รับการสนับสนุน เป็นจำนวนเงิน 2,654,000.-บาท

ข้อระเบียบ

อาศัยอำนาจตามระเบียบการกระทรวงมหาดไทย ว่าด้วยการรับเงิน การเบิกจ่ายเงิน การฝากเงิน การเก็บรักษาเงินและการตรวจเงินขององค์กรปกครองส่วนท้องถิ่น พ.ศ.2547 ถึงแก้ไขเพิ่มเติม ฉบับที่ 4 พ.ศ. 2561 ข้อ 59 นั้น

/.....ข้อเสนอ

ข้อเสนอ

เทศบาลตำบลลาดแร้ง ควรพิจารณาเบิกจ่ายเงินให้เป็นไปตามกฎหมายระเบียบ ข้อบังคับ คำสั่งหรือหนังสือสั่งการของกระทรวงมหาดไทยข้างต้น ในปีงบประมาณ 2565 แผนงานการเกษตร งาน สิ่งแวดล้อมและทรัพยากรธรรมชาติ งบลงทุน หมวดค่าครุภัณฑ์ที่ดินและสิ่งก่อสร้าง ประเภทค่าก่อสร้าง สิ่ง สาธารณูปโภค ในกรณีที่ยังมิได้ก่อหนี้ผูกพันแต่มีความจำเป็นต้องใช้จ่ายเงินนั้นต่อไปอีก ให้องค์กรปกครองส่วน ท้องถิ่นรายงานขออนุมัติกันเงินต่อสภาท้องถิ่นได้อีกไม่เกินระยะเวลาหนึ่งปี กรณีเมื่อสิ้นสุดระยะเวลาให้ขอ อนุมัติขยายเวลาเลิกจ่ายเงินได้ไม่เกินอีกหนึ่งปีต่อสภาท้องถิ่น หรือกรณีมีความจำเป็นต้องแก้ไขเปลี่ยนแปลง รายการดังกล่าวที่ทำให้ ลักษณะ ปริมาณ คุณภาพเปลี่ยนหรือเปลี่ยนแปลงสถานที่ก่อสร้าง ให้ขออนุมัติ เปลี่ยนแปลงและหรือขยายเวลาเบิกจ่ายเงินได้ไม่เกินอีกหนึ่งปีต่อสภาท้องถิ่นแล้วแต่กรณี และโครงการดังกล่าว ต้องมีวัตถุประสงค์เดิมตามที่ได้รับ

อนุมัติให้กันเงินไว้ โดยกันเงินไว้ตามแนวทางของระเบียบหนังสือสั่งการที่เกี่ยวข้องเพื่อกันเงินไป จ่ายให้ผู้มีสิทธิรับเงิน ในปีถัดไป จำนวนเงิน 2,874,000.-บาท (-สองล้านแปดแสนเจ็ดหมื่นสี่พันบาทถ้วน-)

จึงเรียนมาเพื่อโปรดพิจารณาอนุมัติ

ความเห็น ผอ.กองช่าง

(ลงชื่อ)

(นายรักชาติ รียาพันธ์)

ผู้อำนวยการกองช่าง

ความเห็น ผอ.กองคลัง

(ลงชื่อ)

(นางวิไลพร บุญกอบ)

ผู้อำนวยการกองคลัง

ความเห็นปลัดเทศบาล *เป็นตรงหน้าเขา สท ทด. ๑๓๑๑/๕๖ ๗๐๑๗/๑๖๖๗*

(ลงชื่อ)

(นายรักชาติ รียาพันธ์)

ผู้อำนวยการกองช่าง รักษาการแทน

ปลัดเทศบาลตำบลลาดแร้ง

ความเห็นนายกเทศมนตรี

(ลงชื่อ)

(นายประสิทธิ์ เจริญชัย)

นายกเทศมนตรีตำบลลาดแร้ง



เขตบริการ จังหวัดสตูลแจ้ง
 เลขรับ ๑๐๒๐
 วันที่ ๐๗/๒.๕/๒๕
 เวลา.....น.

ที่ ขย ๐๐๑๔/๓๕๓๗

สำนักงานพลังงานจังหวัดชัยภูมิ
 ถนน องค์การบริหาราราย ๒
 ต.ในเมือง อ. เมือง จ. ชัยภูมิ
 ๓๖๐๐๐

เลขรับ ๕๐๔
 วันที่ ๐๗/๒.๕/๒๕
 เวลา.....น.

๑๒ เมษายน ๒๕๖๕

เรื่อง แจ้งผลการพิจารณาการขอรับการสนับสนุนเงินกองทุนเพื่อส่งเสริมการอนุรักษ์พลังงาน กลุ่มงานส่งเสริมอนุรักษ์พลังงานและพลังงานทดแทนเศรษฐกิจฐานราก ประจำปีงบประมาณ พ.ศ. ๒๕๖๕ จังหวัดชัยภูมิ

เรียน นายเทพอนตริงเทศบาลตำบลลาดน้ำ

อ้างถึง หนังสือจังหวัดชัยภูมิ ส่วนที่ ๓๒ ที่ ขย ๐๐๑๔/ว๕๐๑๔ ลงวันที่ ๑๕ มีนาคม ๒๕๖๕

สิ่งที่ส่งมาด้วย รายละเอียดเสนอโครงการที่ได้รับการพิจารณาจาก ค.บ.จ. เทศบาลตำบลลาดน้ำ

จำนวน ๑ ฉบับ

ตามที่หนังสือที่อ้างถึง จังหวัดชัยภูมิได้แจ้งเปิดรับข้อเสนอโครงการเพื่อขอรับเงินสนับสนุนกองทุนเพื่อส่งเสริมการอนุรักษ์พลังงาน กลุ่มงานส่งเสริมอนุรักษ์พลังงานและพลังงานทดแทนเศรษฐกิจฐานราก ประจำปีงบประมาณ พ.ศ. ๒๕๖๕ ในระหว่างวันที่ ๑๕ มีนาคม ๒๕๖๕ ถึง ๒๕ มีนาคม ๒๕๖๕ เวลา ๑๖.๓๐ น. ซึ่งคณะกรรมการบูรณาการขับเคลื่อนยุทธศาสตร์ด้านพลังงานเชิงพื้นที่ ตามคำสั่งจังหวัดชัยภูมิ ที่ ๑๕๓๗/๒๕๖๕ ลงวันที่ ๙ กุมภาพันธ์ ๒๕๖๕ ได้พิจารณาจากสัณกรณีของโครงการ และจัดลำดับความสำคัญของกลุ่มเป้าหมายในระดับพื้นที่เสนอต่อคณะกรรมการบริหารงานจังหวัดแบบบูรณาการ (กบจ.) แล้ว ขึ้น

ในการประชุมคณะกรรมการบริหารงานจังหวัดแบบบูรณาการ (ค.บ.จ.) ครั้งที่ ๑/๒๕๖๕ เมื่อวันที่ ๑๑ เมษายน ๒๕๖๕ มีมติเห็นชอบข้อเสนอโครงการของเทศบาลตำบลลาดน้ำ จำนวน ๑๖ ระบบ รายละเอียดตามที่ส่งมาด้วย

ดังนั้นเพื่อให้การขอรับการสนับสนุนเงินกองทุนเพื่อส่งเสริมการอนุรักษ์พลังงาน กลุ่มงานส่งเสริมอนุรักษ์พลังงานและพลังงานทดแทนเศรษฐกิจฐานราก ประจำปีงบประมาณ พ.ศ. ๒๕๖๕ จังหวัดชัยภูมิ เป็นไปด้วยความถูกต้องตามแนวทางปฏิบัติที่กำหนด จึงขอให้ท่านเร่งรัดดำเนินการยื่นข้อเสนอโครงการตามแนวทางดังนี้

- ยื่นขอรับเงินสนับสนุนเงินจากกองทุนเพื่อส่งเสริมการอนุรักษ์พลังงาน ด้วยระบบอิเล็กทรอนิกส์ที่ <https://project.enconfund.go.th> ดังรายละเอียดเอกสารตัวอย่างที่ปรากฏในส่วนเอกสารเผยแพร่เอกสารประกอบการยื่นข้อเสนอโครงการ
- ให้ผู้ยื่นข้อเสนอโครงการ (ผู้จัดการโครงการ) ที่ได้รับ User/Password จากผู้ดูแลระบบ (Admin) ของหน่วยงาน ดำเนินการยื่นข้อเสนอโครงการผ่านระบบอิเล็กทรอนิกส์ของกองทุนเพื่อส่งเสริมการอนุรักษ์พลังงาน ให้ทันตามวัน เวลาที่กำหนด (ภายในวันที่ ๓๐ เมษายน ๒๕๖๕ เวลา ๑๖.๓๐ น.) โดยแนบไฟล์เอกสารประกอบการยื่นข้อเสนอโครงการ ดังนี้

๒.๑) ไฟล์หนังสือ...

๒.๑) ไฟล์หนังสือนำเสนอโครงการ (.pdf)

๒.๒) ไฟล์ข้อเสนอโครงการ (.pdf)

ทั้งนี้ให้เป็นไปตามประกาศของสำนักงานบริหารกองทุนเพื่อส่งเสริมการอนุรักษ์พลังงาน ลงวันที่ ๗ มีนาคม ๒๕๖๕ และตามคู่มือการยื่นขอรับการสนับสนุนเงินกองทุนฯ ตาม QR Code ที่ส่งมาพร้อมนี้

ในการนี้สำนักงานพลังงานจังหวัดชัยภูมิได้มอบหมายให้ นางสาวกนิษฐา วรรณพงษ์ ตำแหน่ง นักวิชาการพลังงานสำนักงานพลังงานจังหวัดชัยภูมิ หมายเลข ๐๙ ๒๓๓๕ ๓๗๕๕ เป็นผู้ประสานงานใน รายละเอียดต่อไป

จึงเรียนมาเพื่อพิจารณาดำเนินการ

ขอแสดงความนับถือ

(นายสินิจ ช่างไม้)
พลังงานจังหวัดชัยภูมิ
เลขานุการคณะทำงานฯ





ประกาศแจ้งเปิดรับข้อเสนอโครงการเพื่อขอรับเงิน
สนับสนุนกองทุนฯ ๒๕๖๕
คู่มือการยื่นขอรับการสนับสนุนเงินกองทุนฯ

(นายประสิทธิ์ เจนชัย)
นายกเทศมนตรีตำบลตลาดแร้ง

สำนักงานพลังงานจังหวัดชัยภูมิ

โทร. ๐๔๕-๔๑๒-๓๔๔๘

E-mail : saraban_Chaiyaphum@energy.go.th

รายชื่อโครงการที่ได้รับยกพิจารณาจาก (ก.บ.ค.) พท.ตลาดแจ้ง

ลำดับที่	ชื่อบุคคล	หน่วยงาน	เทคโนโลยีที่ขอรับ การสนับสนุน	ชื่อกลุ่ม	งบประมาณ
1	บ้านเซว้า	พท.ตลาดแจ้ง	ระบบสูบน้ำพลังงานแสงอาทิตย์ เครื่องมือที่ แบบรถเข็น	นางศุภลักษณ์ ชำจิต	22,000
2	บ้านเซว้า	พท.ตลาดแจ้ง	ระบบสูบน้ำพลังงานแสงอาทิตย์ เครื่องมือที่ แบบรถเข็น	นางศุภวัน พรมผล	22,000
3	บ้านเซว้า	พท.ตลาดแจ้ง	ระบบสูบน้ำพลังงานแสงอาทิตย์ เครื่องมือที่ แบบรถเข็น	นางอ้อย ศรีบุญ	22,000
4	บ้านเซว้า	พท.ตลาดแจ้ง	ระบบสูบน้ำพลังงานแสงอาทิตย์ เครื่องมือที่ แบบรถเข็น	นางมาลีสง บุญพันธ์	22,000
5	บ้านเซว้า	พท.ตลาดแจ้ง	ระบบสูบน้ำพลังงานแสงอาทิตย์ เครื่องมือที่ แบบรถเข็น	นายสมาน หงษ์ทอง	22,000
6	บ้านเซว้า	พท.ตลาดแจ้ง	ระบบสูบน้ำพลังงานแสงอาทิตย์ เครื่องมือที่ แบบรถเข็น	นายพงษ์ชัย ปิ่นไม้ใจ	22,000
7	บ้านเซว้า	พท.ตลาดแจ้ง	ระบบสูบน้ำพลังงานแสงอาทิตย์ เครื่องมือที่ แบบรถเข็น	นางสมศรี นิคกรวบ	220,000
8	บ้านเซว้า	พท.ตลาดแจ้ง	ระบบสูบน้ำพลังงานแสงอาทิตย์ เครื่องมือที่ แบบรถเข็น	นางสุทใจ พลวัฒน์	220,000
9	บ้านเซว้า	พท.ตลาดแจ้ง	ระบบสูบน้ำพลังงานแสงอาทิตย์ เครื่องมือที่ แบบรถเข็น	นางไพโรจน์ ศรีบุญ	220,000
10	บ้านเซว้า	พท.ตลาดแจ้ง	ระบบสูบน้ำพลังงานแสงอาทิตย์ เครื่องมือที่ แบบรถเข็น	นางบุญเรือง ทดงมา	220,000
11	บ้านเซว้า	พท.ตลาดแจ้ง	ระบบสูบน้ำพลังงานแสงอาทิตย์ เครื่องมือที่ แบบรถเข็น	นางช้อยา บุญพิมพ์	220,000
12	บ้านเซว้า	พท.ตลาดแจ้ง	ระบบสูบน้ำพลังงานแสงอาทิตย์ เครื่องมือที่ แบบรถเข็น	นางนงเยาว์ วรรณชัย	220,000
13	บ้านเซว้า	พท.ตลาดแจ้ง	ระบบสูบน้ำพลังงานแสงอาทิตย์ เครื่องมือที่ แบบรถเข็น	นางแดง เจริญ	220,000
14	บ้านเซว้า	พท.ตลาดแจ้ง	ระบบสูบน้ำพลังงานแสงอาทิตย์ เครื่องมือที่ แบบรถเข็น	นางทองคำ เจริญรัมย์	220,000
15	บ้านเซว้า	พท.ตลาดแจ้ง	ระบบสูบน้ำพลังงานแสงอาทิตย์ เครื่องมือที่ แบบรถเข็น	นายบุญทศาย โคมสูงเนิน	491,000
16	บ้านเซว้า	พท.ตลาดแจ้ง	ระบบสูบน้ำพลังงานแสงอาทิตย์ เครื่องมือที่ แบบรถเข็น	นายบุญดี อนุยศ	491,000



บันทึกข้อความ

ส่วนราชการ กองการศึกษา เทศบาลตำบลลาดแร้ง

ที่ ขย.๗๒๕๐๔ / ๑๗๐

วันที่ ๑๖ กันยายน ๒๕๖๕

เรื่อง ขออนุมัติกันเงินงบประมาณรายจ่ายค่า “เครื่องปรับอากาศแบบแยกส่วน(ราคารวมค่าติดตั้ง) แบบตั้งพื้นหรือแบบแขวน”
ประจำปีงบประมาณ ๒๕๖๕ ของเทศบาลตำบลลาดแร้ง

เรียน นายกเทศมนตรีตำบลลาดแร้ง

เรื่องเดิม

เทศบาลตำบลลาดแร้งได้จัดทำเทศบัญญัติงบประมาณรายจ่ายประจำปีงบประมาณ พ.ศ. ๒๕๖๕ และได้รับการอนุมัติและประกาศใช้แล้วนั้น มีรายจ่ายส่วนหนึ่งคือรายจ่ายแผนงานการศึกษา งานระดับก่อนวัยเรียน และประถมศึกษา งบลงทุน หมวดค่าครุภัณฑ์ ประเภทครุภัณฑ์สำนักงาน “เครื่องปรับอากาศแบบแยกส่วน(ราคารวมค่าติดตั้ง) แบบตั้งพื้นหรือแบบแขวน” ได้ตั้งงบประมาณไว้ ๔๙๗,๔๐๐.-บาท เนื่องจากบัญชีราคามาตรฐานครุภัณฑ์เปลี่ยนแปลง ทำให้งบประมาณที่ตั้งไว้ไม่เพียงพอ โอนครั้งที่ ๘ อนุมัติเมื่อวันที่ ๔ มีนาคม ๒๕๖๕ โอนเพิ่มจำนวน ๒๔,๑๐๐ บาท จำนวนงบประมาณหลังจากการโอน ๕๒๑,๕๐๐ บาท (-ห้าแสนสองหมื่นหนึ่งพันห้าร้อยบาทถ้วน)

ข้อเท็จจริง

กองการศึกษา คาดว่าจะไม่สามารถเบิกจ่ายค่า “เครื่องปรับอากาศแบบแยกส่วน(ราคารวมค่าติดตั้ง) แบบตั้งพื้นหรือแบบแขวน” ไม่ทันสิ้นปีและมีความจำเป็นต้องใช้จ่ายเงินนั้นต่อไป รายละเอียดดังนี้

๑. ศูนย์พัฒนาเด็กเล็กวัดศรีมหาโพธิ์ ขนาด ๓๐,๐๐๐ ปีที่ยุ จำนวน ๒ เครื่อง
๒. ศูนย์พัฒนาเด็กเล็กวัดป่าเรไร ขนาด ๓๐,๐๐๐ ปีที่ยุ จำนวน ๒ เครื่อง
๓. ศูนย์พัฒนาเด็กเล็กวัดมหาคงคา ขนาด ๓๐,๐๐๐ ปีที่ยุ จำนวน ๒ เครื่อง
๔. ศูนย์พัฒนาเด็กเล็กวัดโพธิ์ศรีสะอาด ขนาด ๓๐,๐๐๐ ปีที่ยุ จำนวน ๓ เครื่อง
๕. ศูนย์พัฒนาเด็กเล็กวัดคลองไผ่ล้อม ขนาด ๓๐,๐๐๐ ปีที่ยุ จำนวน ๓ เครื่อง
๖. ศูนย์พัฒนาเด็กเล็กวัดอัมพวัน ขนาด ๑๓,๐๐๐ ปีที่ยุ จำนวน ๑ เครื่อง

รวมเครื่องปรับอากาศแบบแยกส่วน(ราคารวมค่าติดตั้ง) แบบตั้งพื้นหรือแบบแขวน ขนาด ๓๐,๐๐๐ ปีที่ยุ จำนวน ๑๒ เครื่องๆละ ๔๑,๕๐๐ บาท คิดเป็นเงิน ๔๙๘,๐๐๐ บาท และ ขนาด ๑๓,๐๐๐ ปีที่ยุ จำนวน ๑ เครื่องๆละ ๒๓,๕๐๐ บาท คิดเป็นเงิน ๒๓,๕๐๐ บาท รวมเป็นเงินทั้งสิ้น ๕๒๑,๕๐๐ บาท (-ห้าแสนสองหมื่นหนึ่งพันห้าร้อยบาทถ้วน-)

ข้อระเบียบ

อาศัยอำนาจตามระเบียบกระทรวงมหาดไทย ว่าด้วยการรับเงิน การเบิกจ่ายเงิน การฝากเงิน การเก็บรักษาเงินและการตรวจเงินขององค์กรปกครองส่วนท้องถิ่น พ.ศ. ๒๕๔๗ ถึงแก้ไขเพิ่มเติม ฉบับที่ ๔ พ.ศ. ๒๕๖๑
ข้อ ๕๙/๒ นั้น

/ข้อเสนอ.....

ข้อเสนอ

เทศบาลตำบลตลาดแร่ฯ ควรพิจารณาเบิกจ่ายเงินให้เป็นไปตามกฎระเบียบ ข้อบังคับ คำสั่งหรือหนังสือสั่งการของกระทรวงมหาดไทยข้างต้น ในปีงบประมาณ ๒๕๖๕ แผนงานการศึกษา งานระดับก่อนวัยเรียนและประถมศึกษา งบลงทุน หมวดค่าครุภัณฑ์ ประเภทครุภัณฑ์สำนักงาน “เครื่องปรับอากาศแบบแยกส่วน(ราคารวมค่าติดตั้ง) แบบตั้งพื้นหรือแบบแขวน” ในกรณีที่ยังมิได้ก่อหนี้ผูกพันแต่มีความจำเป็นต้องใช้จ่ายเงินนั้นต่อไปอีก ให้องค์การปกครองส่วนท้องถิ่นรายงานขออนุมัติกันเงินต่อสภาท้องถิ่นได้อีกไม่เกินระยะเวลาหนึ่งปี กรณีเมื่อสิ้นสุดระยะเวลาให้ขออนุมัติขยายเวลาเลิกจ่ายเงินได้ไม่เกินอีกหนึ่งปีต่อสภาท้องถิ่น จึงขออนุมัติกันเงินไว้ โดยกันเงินไว้ตามแนวทางของระเบียบหนังสือสั่งการที่เกี่ยวข้องเพื่อกันเงินไปจ่ายให้ผู้มีสิทธิรับเงินในปีถัดไป จำนวน ๕๒๑,๕๐๐.-บาท (-ห้าแสนสองหมื่นหนึ่งพันห้าร้อยบาทถ้วน-)

จึงเรียนมาเพื่อโปรดพิจารณาอนุมัติ

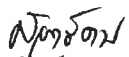
(นางสุภารัตน์ วิเศษโชค)
นักวิชาการศึกษาปฏิบัติการ

ความคิดเห็นผู้อำนวยการกองการศึกษา

.....
.....

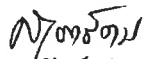

(นางสุภารัตน์ วิเศษโชค)
นักวิชาการศึกษาปฏิบัติการ
รักษาราชการแทนผู้อำนวยการกองการศึกษา

ความคิดเห็นผู้อำนวยการกองคลัง

.....
.....

(นางวิไลพร บุญกอบ)
ผู้อำนวยการกองคลัง

ความเห็นของปลัดเทศบาลตำบลตลาดแร่ฯ



(นายรักชาติ รียาพันธ์)
ผู้อำนวยการกองช่าง

รักษาราชการแทนปลัดเทศบาลตำบลตลาดแร่ฯ

ความเห็นของนายกเทศมนตรีตำบลลาดแจ้ง

- อนุมัติ
 ไม่อนุมัติ เพราะ.....



(นายประสิทธิ์ เจนชัย)

นายกเทศมนตรีตำบลลาดแจ้ง

แผนผังบริเวณที่ขอใช้สถานที่ก่อสร้างสถานีสูบน้ำด้วยพลังงานแสงอาทิตย์
จากแม่น้ำชีลงสู่กุดปลาคล้าว

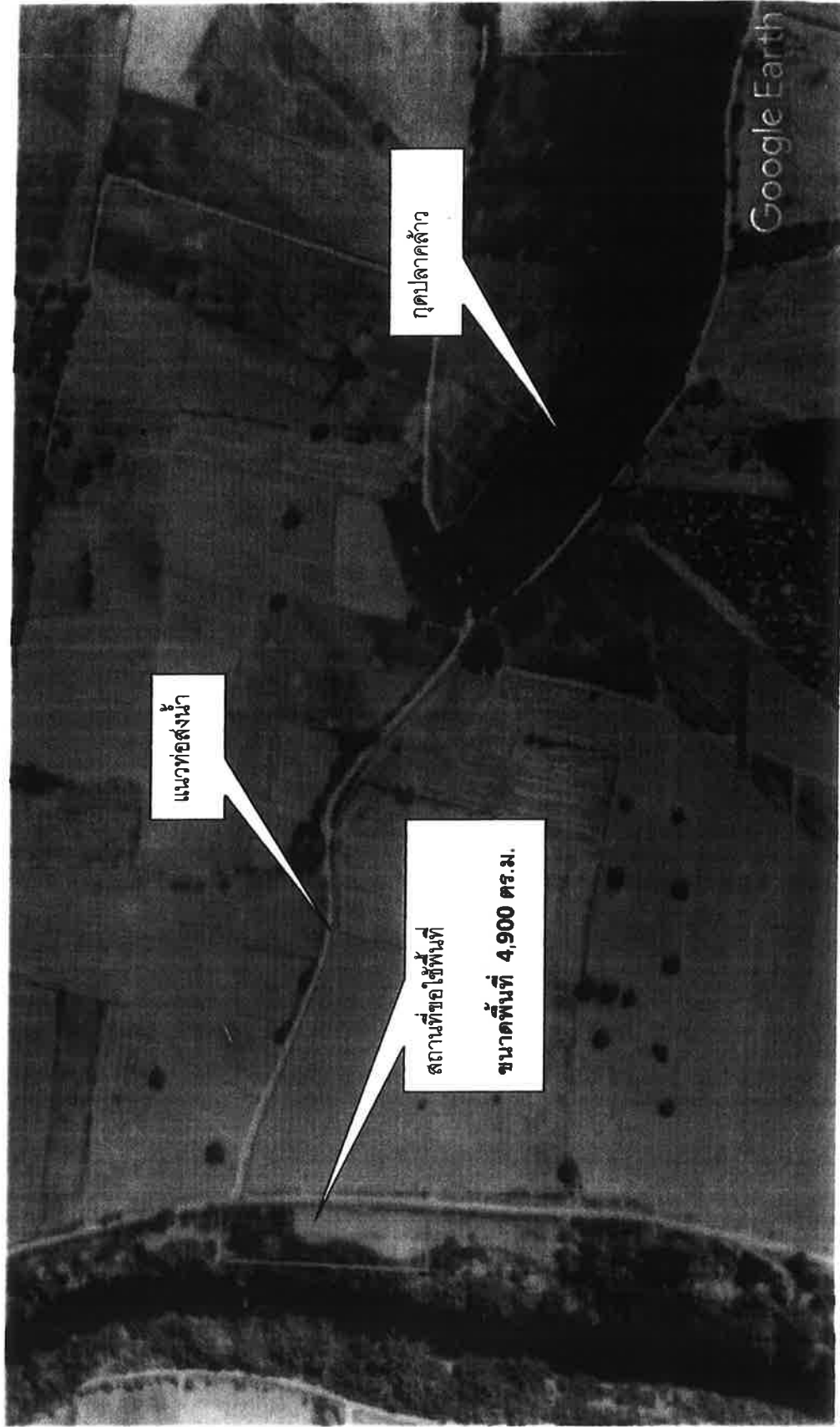

แนวท่อส่งน้ำ

สถานที่ขอใช้พื้นที่

ขนาดพื้นที่ 4,900 ตร.ม.

กุดปลาคล้าว

Google Earth

ระบบสูบน้ำด้วยพลังงานแสงอาทิตย์ แบบ สมาร์ทไฮบริด
Smart Hybrid Solar Water Pump System

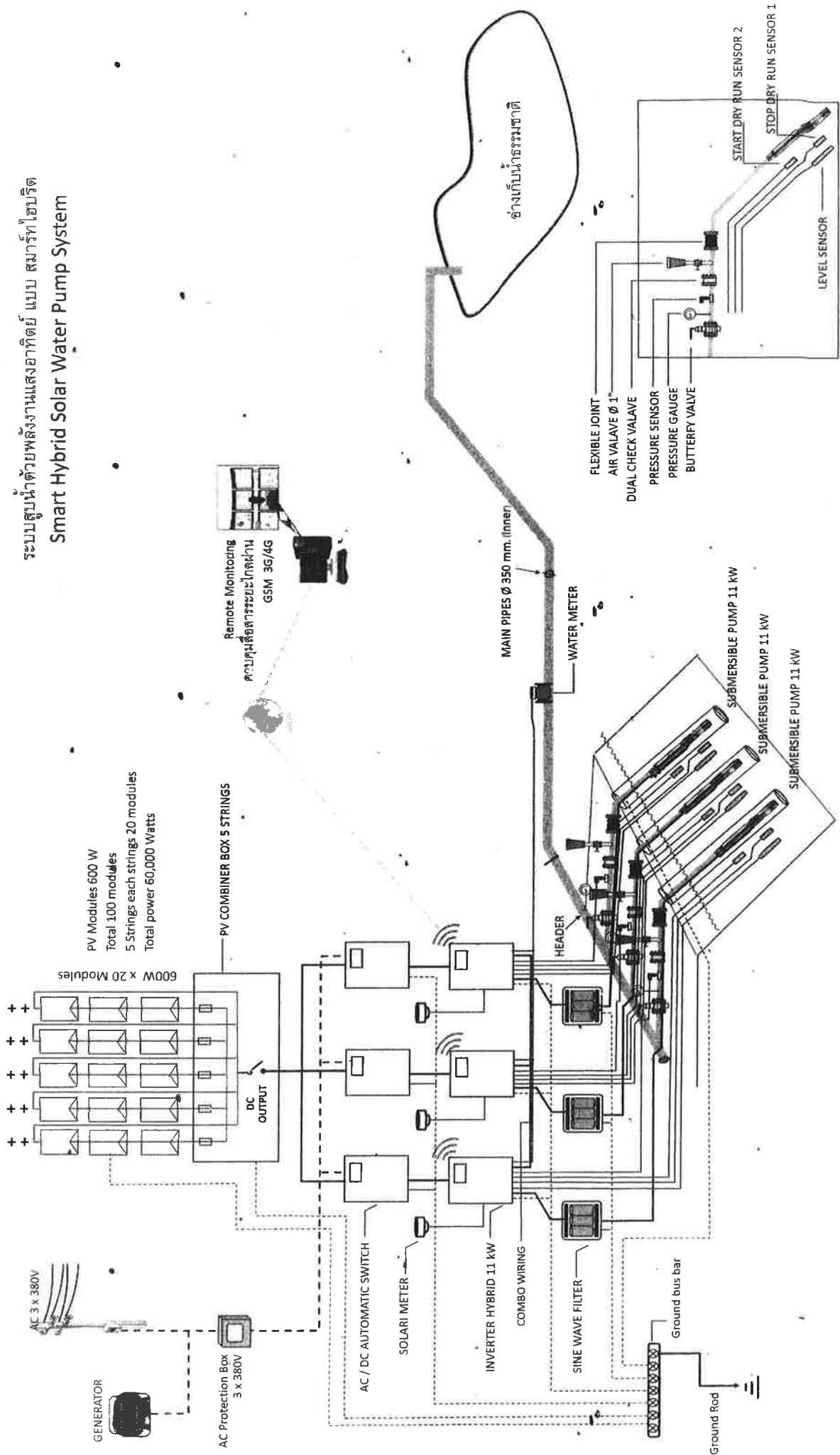

PV Modules 600 W
 Total 100 modules
 5 Strings each strings 20 modules
 Total power 60,000 Watts

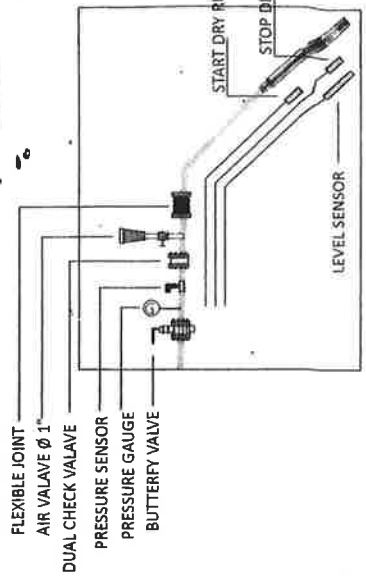
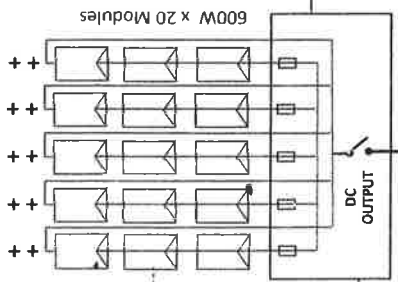

MAIN PIPES Ø 350 mm. (inner)
 WATER METER
 SUBMERSIBLE PUMP 11 kW
 SUBMERSIBLE PUMP 11 kW
 SUBMERSIBLE PUMP 11 kW

อ่างเก็บน้ำธรรมชาติ

GENERATOR

AC Protection Box
 3 x 380V

AC / DC AUTOMATIC SWITCH

SOLARI METER

INVERTER HYBRID 11 kW

COMBO WIRING

SINE WAVE FILTER

Ground bus bar

Ground Rod

HEADER

WATER METER

FLEXIBLE JOINT

AIR VALVE Ø 1

DUAL CHECK VALVE

PRESSURE SENSOR

PRESSURE GAUGE

BUTTERFLY VALVE

LEVEL SENSOR

START DRY RUN SENSOR 2

STOP DRY RUN SENSOR 1

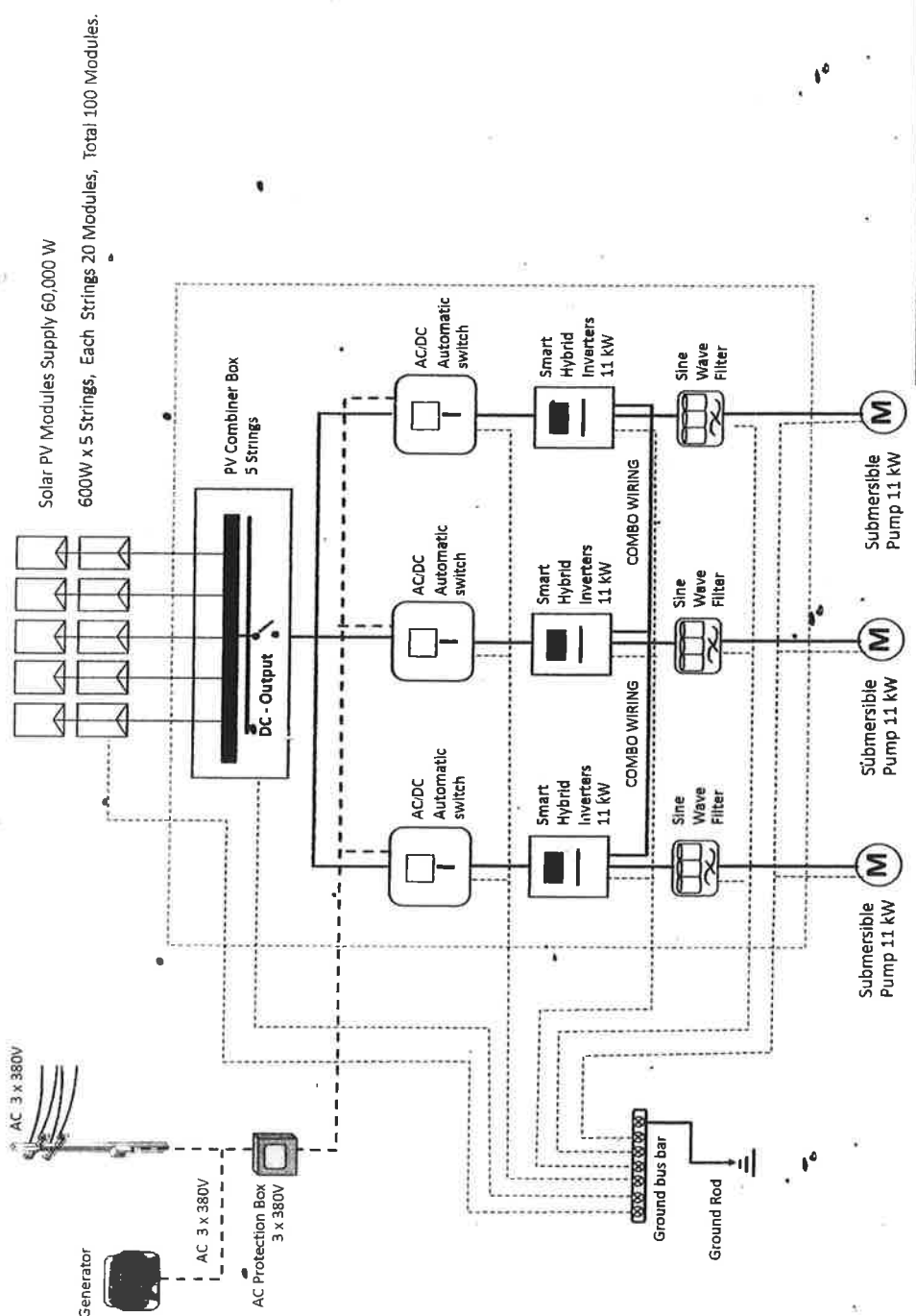

สัญลักษณ์ระบบ

สัญลักษณ์	รายละเอียด	สัญลักษณ์	รายละเอียด
	PV Combiner Box 5 Strings		Submersible 11 kW Motor
	AC/DC Automatic switch		Solar PV Module
	Smart Hybrid Inverters 11 kW		Ground bus bar
	Sine Wave Filter		Ground Rod

PV Combiner Box 5 Strings

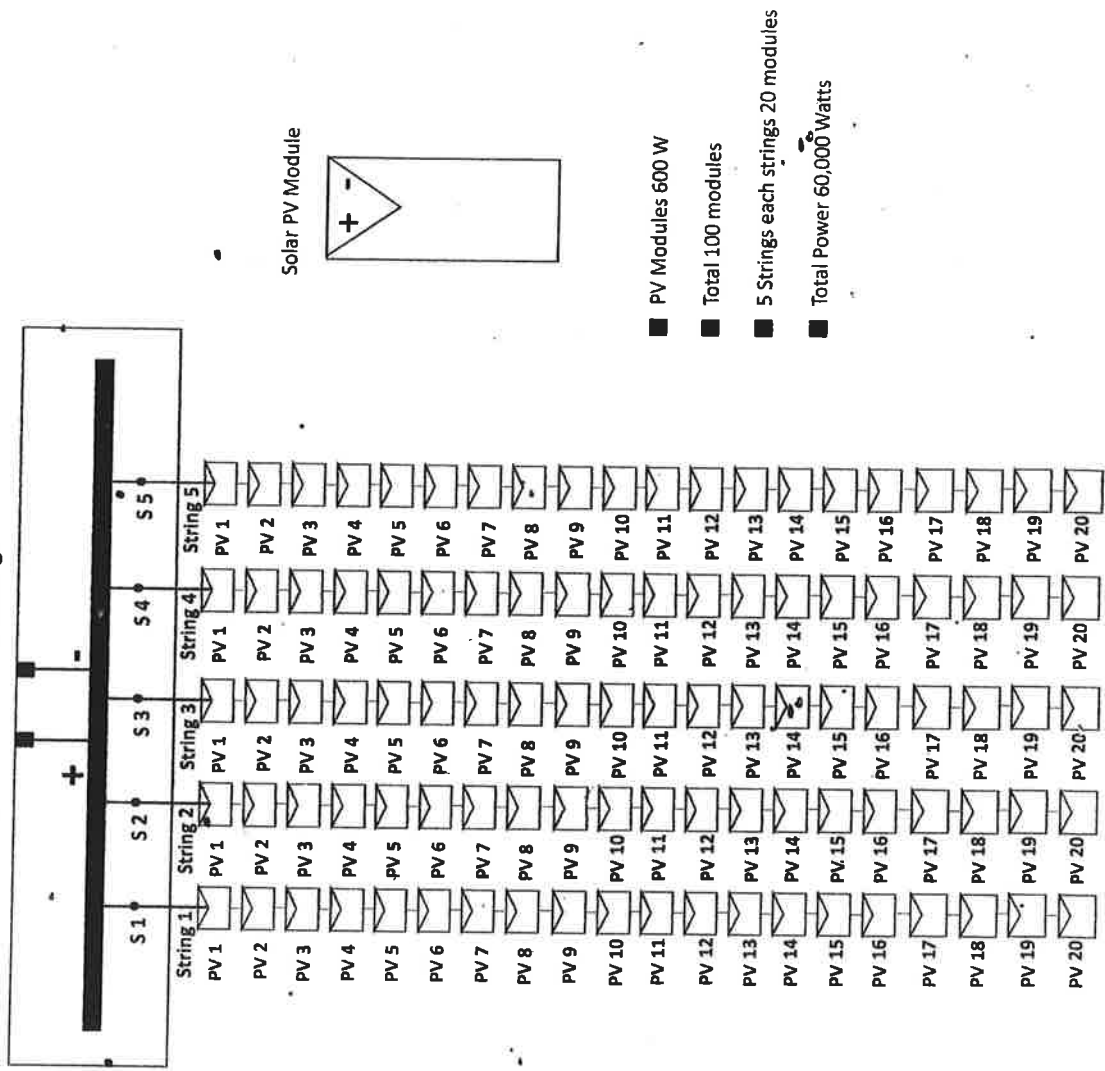

Solar PV Module

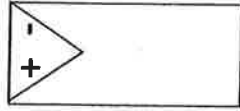

ระบบการทำงานถังเก็บน้ำขนาดใหญ่ ด้วยพลังงานแสงอาทิตย์

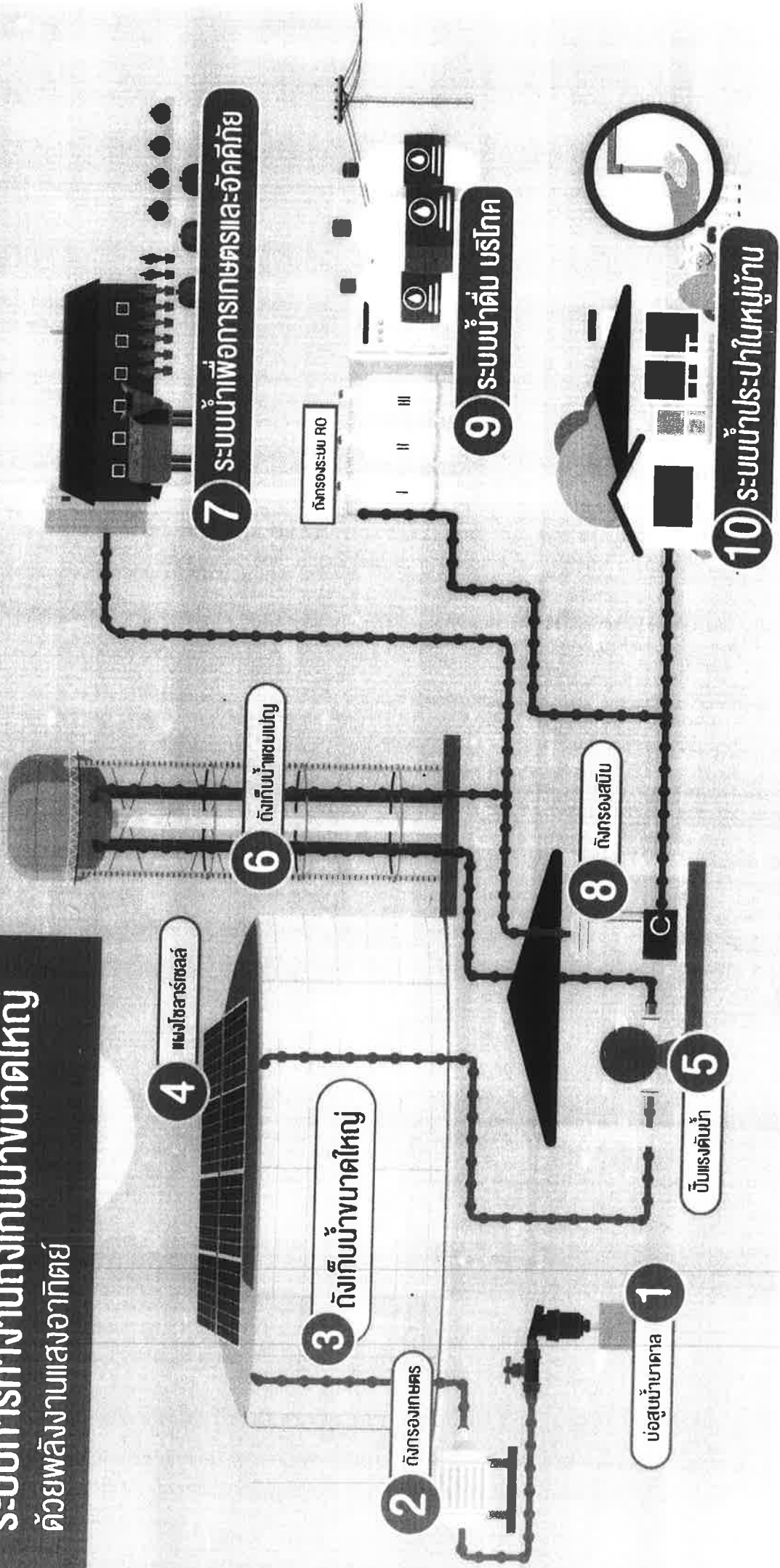

3. เพื่อจ่ายเป็นค่าซื้อเครื่องเชื่อมไฟฟ้า จำนวน 1 เครื่อง จำนวนเงิน 8,000.-บาท
- เครื่องเชื่อมอินเวอร์เตอร์ 20-16 แอมป์ 220 V. แรงดันไฟ (Input Power) : 220+/-10% Volt
 - ความถี่ (Frequency) : 50/60 Hz
 - กำลังไฟ (Rated Input Power Capacity) : 5.3KVA
 - แรงดันไฟที่จ่ายขณะไร้ภาระ (No-Load Voltage) : 56 Volt
 - กำลังไฟที่จ่ายขณะไร้ภาระ (No-Load Loss) : 40 Watt
 - กระแสไฟเชื่อม (Output Current Range) : 20-160 Amp
 - แรงดันไฟฟ้าในการเชื่อม (Rated Output Voltage) : 26.4 Volt
 - ความสามารถในการทำงาน (Duty Cycle) : 60%
 - ประสิทธิภาพ (Efficiency) : 85%
 - สัมประสิทธิ์ทางไฟฟ้า (Power Factor) : 0.93
 - ระดับความเป็นฉนวน (Insulation Class) : F
 - ระดับการป้องกันสิ่งแปลกปลอม (Protection Class of Case) : IP23
 - ขนาดหลอดเชื่อม (Diameter of Tungsten) : 0.16-302 mm
 - น้ำหนัก (Weight) : 12 Kgs.
 - ขนาด (Dimensions (L x W x H) : 475x280x350 mm

ข้อเท็จจริง

เนื่องจากช่างไฟฟ้ามีความจำเป็นต้องใช้ในงานซ่อมแซมไฟฟ้า จึงจำเป็นต้องขอเงินไว้จำนวน 3 รายการ ดังนี้อาศัยอำนาจตามระเบียบการกระทรวงมหาดไทย ข้อ 59 กรณีที่มีรายจ่ายหมวดค่าครุภัณฑ์ที่ดินและสิ่งก่อสร้าง ยังมีได้ก่อกั้นผู้กักพันแต่มีความจำเป็นต้องใช้จ่ายเงินนั้นต่อไปอีกให้องค์การครองส่วนท้องถิ่นรายงานขออนุมัติกันเงินต่อสภาท้องถิ่นได้อีกไม่เกินระยะเวลาหนึ่งปี ฉบับที่ 4 (พ.ศ.2561)

1. เครื่องเจียร 4 นิ้ว จำนวน 1 เครื่อง จำนวนเงิน 2,500.-บาท
- กำลังไฟเข้าพิกัด 850 W
 - ความเร็วรอบขณะเดินเครื่องเปล่า 11,00 รอบ/นาที
 - ควบคุมได้ง่ายด้วยตัวเครื่องที่ออกแบบตามหลักสรีรศาสตร์
 - ระบบ ล็อคแกนช่วยให้เปลี่ยนแผ่นเจียรได้ง่าย
 - ส่วนหัวของเครื่องมือเป็นแบบเรียบสำหรับการทำงานในพื้นที่จำกัด
 - ส่วนหัวของเครื่องมือหมุนได้ครั้งละ 90 องศา
 - ระบบฉนวน 2 ชั้น/ระบบสมบูรณ์แบบ
 - มอเตอร์พร้อมระบบป้องกันฝุ่นช่วยป้องกันเศษเจียรที่คม เพิ่มอายุการใช้งานให้ยาวนานยิ่งขึ้น
 - ฝาครอบป้องกันที่ทนทานต่อการบิดเบี้ยว-ปรับได้ง่าย ป้องกันได้อย่างมั่นใจ
 - มือจับสามารถปรับได้ทั้งด้านขวาและซ้าย

2. เพื่อจ่ายเป็นค่าซื้อเครื่องสว่านไฟฟ้าไร้สาย จำนวน 1 เครื่อง จำนวนเงิน 6,000.-บาท
- สว่านกระแทกไร้สาย เจาะโลหะ เจาะไม้ ขึ้นสกรูได้ และกำลังสูงถึง 18 โวลท์
 - ควบคุมได้อย่างสมบูรณ์แบบ ด้วยขนาดที่กะทัดรัด
 - สามารถใช้งานได้หลากหลาย ไม่ว่าจะป็นงานขันสกรู เจาะเหล็ก เจาะไม้ รวมไปถึงการเจาะปูน
 - ด้วยเทคโนโลยีลิเทียมไอออน จะไม่มีผลกระทบต่อความจุของแบตเตอรี่และไม่มี การคายประจุเอง
 - แบตเตอรี่ทำงานได้เต็มกำลังไปจนถึงสกัตัวสุดท้าย
 - ECP : ระบบ Electronic Cell Protection ช่วยป้องกันแบตเตอรี่จากการโอเวอร์ โหลด ความร้อนสูงเกินและการคายประจุจนหมด
 - ไฟ LED ในตัวสำหรับเพิ่มความสว่างให้กับพื้นที่ทำงาน

3. เพื่อจ่ายเป็นค่าซื้อเครื่องเชื่อมไฟฟ้า จำนวน 1 เครื่อง จำนวนเงิน 8,000.-บาท
- เครื่องเชื่อมอินเวอร์เตอร์ 20-16 แอมป์ 220 V. แรงดันไฟ (Input Power) : 220+/-10% Volt
 - ความถี่ (Frequency) : 50/60 Hz
 - กำลังไฟ (Rated Input Power Capacity) : 5.3KVA
 - แรงดันไฟที่จ่ายขณะไร้ภาระ (No-Load Voltage) : 56 Volt
 - กำลังไฟที่จ่ายขณะไร้ภาระ (No-Load Loss) : 40 Watt
 - กระแสไฟเชื่อม (Output Current Range) : 20-160 Amp
 - แรงดันไฟฟ้าในการเชื่อม (Rated Output Voltage) : 26.4 Volt
 - ความสามารถในการทำงาน (Duty Cycle) : 60%
 - ประสิทธิภาพ (Efficiency) : 85%
 - สัมประสิทธิ์ทางไฟฟ้า (Power Factor) : 0.93
 - ระดับความเป็นฉนวน (Insulation Class) : F
 - ระดับการป้องกันสิ่งแปลกปลอม (Protection Class of Case) : IP23
 - ขนาดลวดเชื่อม (Diameter of Tungsten) : 0.16-302 mm
 - น้ำหนัก (Weight) : 12 Kgs.
 - ขนาด (Dimensions (L x W x H) : 475x280x350 mm

ข้อระเบียบ

อาศัยอำนาจตามระเบียบการกระทรวงมหาดไทย ว่าด้วยการรับเงิน การเบิกจ่ายเงิน การฝากเงิน การเก็บรักษาเงินและการตรวจเงินขององค์กรปกครองส่วนท้องถิ่น พ.ศ.2547 ถึงแก้ไขเพิ่มเติม ฉบับที่ 4 พ.ศ. 2561 ข้อ 59 นั้น

ข้อเสนอ

เทศบาลตำบลลาดแร้ง ควรพิจารณาเบิกจ่ายเงินให้เป็นไปตามกฎหมายระเบียบ ข้อบังคับ คำสั่งหรือหนังสือสั่งการของกระทรวงมหาดไทยข้างต้น ในปีงบประมาณ 2564 แผนงานคณะและชุมชน

.....งานบริหารทั่วไป

งานบริหารทั่วไปเกี่ยวกับเคหะและชุมชน งบประมาณ หมวดค่าครุภัณฑ์ ประเภทค่าครุภัณฑ์ โรงงาน สาธารณูปโภค ในกรณีที่ยังมิได้ก่อหนี้ผูกพันแต่มีความจำเป็นต้องใช้จ่ายเงินนั้นต่อไปอีก ให้องค์กรปกครองส่วนท้องถิ่นรายงานขออนุมัติกันเงินต่อสภาท้องถิ่นได้อีกไม่เกินระยะเวลาหนึ่งปี กรณีเมื่อสิ้นสุดระยะเวลาให้ขออนุมัติขยายเวลาเบิกจ่ายเงินได้ไม่เกินอีกหนึ่งปีต่อสภาท้องถิ่น หรือกรณีมีความจำเป็นต้องแก้ไขเปลี่ยนแปลงรายการดังกล่าวที่ทำให้ ลักษณะ ปริมาณ คุณภาพเปลี่ยนหรือเปลี่ยนแปลงสถานที่ก่อสร้าง ให้ขออนุมัติเปลี่ยนแปลงและหรือขยายเวลาเบิกจ่ายเงินได้ไม่เกินอีกหนึ่งปีต่อสภาท้องถิ่นแล้วแต่กรณี และโครงการดังกล่าวต้องมีวัตถุประสงค์เดิมตามที่ได้รับ

อนุมัติให้กันเงินไว้ โดยกันเงินไว้ตามแนวทางของระเบียบหนังสือสั่งการที่เกี่ยวข้องเพื่อกันเงินไปจ่ายให้ผู้มีสิทธิรับเงิน ในปีถัดไป จำนวนเงิน 16,500.- บาท (-หนึ่งหมื่นหกพันห้าร้อยบาทถ้วน-)

จึงเรียนมาเพื่อโปรดพิจารณาอนุมัติ

ความเห็น ผอ.กองช่าง

(ลงชื่อ)

(นายรัชชาติ รียาพันธ์)

ผู้อำนวยการกองช่าง

ความเห็น ผอ.กองคลัง

(ลงชื่อ)

(นางวิไลพร บุญกอบ)

ผู้อำนวยการกองคลัง

ความเห็น ปลัด ทต.

(ลงชื่อ)

(นายรัชชาติ รียาพันธ์)

ผู้อำนวยการกองช่าง

ปฏิบัติราชการแทน ปลัดเทศบาลตำบลลาดแร้ง

ความเห็นนายก ทต.

(ลงชื่อ)

(นายประสิทธิ์ เจนชัย)



นายกเทศมนตรีตำบลลาดแร้ง

พื้นที่

มาตราส่วนในระนาบ ๑ : ๕๐๐๐

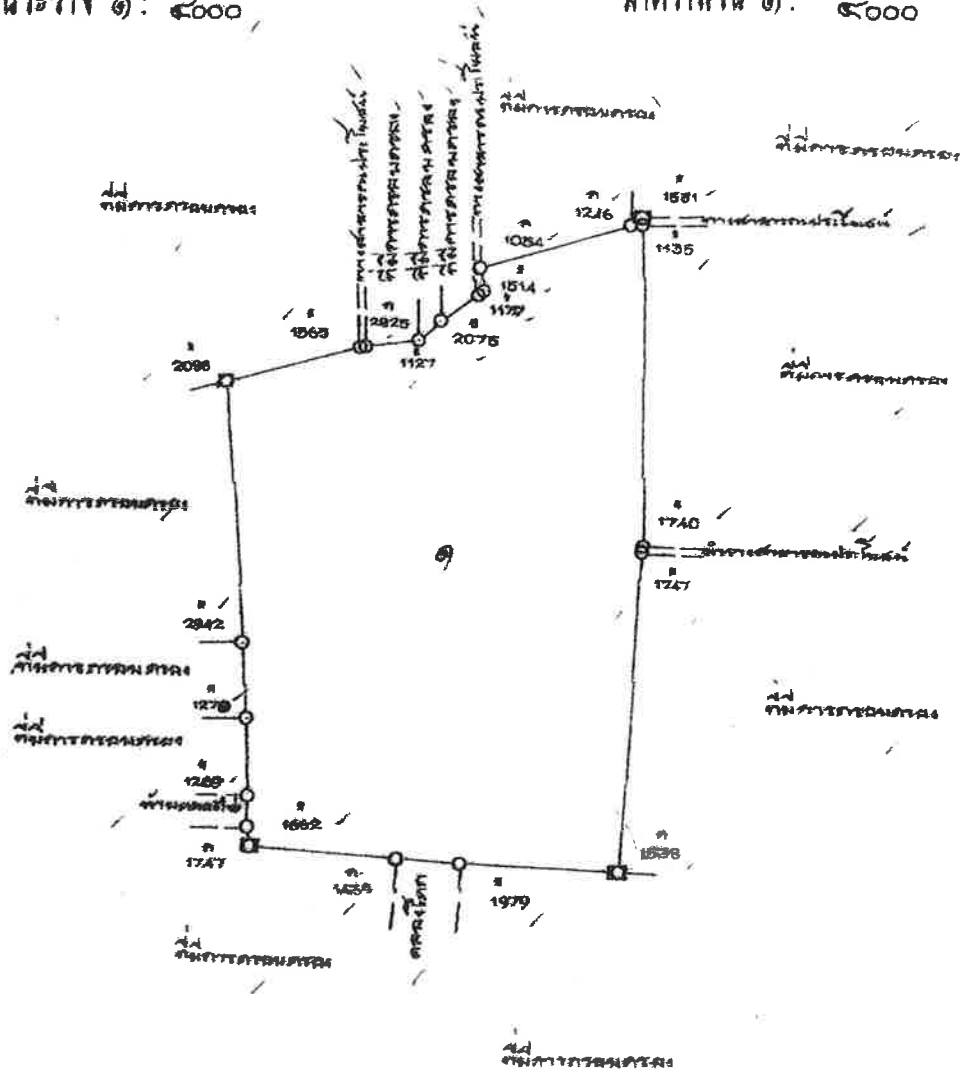
มาตราส่วน ๑ : ๕๐๐๐

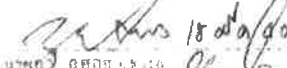

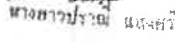
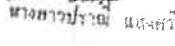
 เจ้าพนักงานที่ดิน
 นาย  18/12/90 หัวหน้าการ
 นาย  21/11/90 โฆษก
 นางสาว  21/11/90 พนักงาน
 นางสาว  21/11/90 พนักงาน

บันทึกรายงานการประชุมสภาเทศบาลตำบลตลาดน้ำ
สมัยประชุมสามัญที่ ๓ ครั้งที่ ๒ ประจำปี ๒๕๖๕
วันที่ ๘ สิงหาคม พ.ศ. ๒๕๖๕

ณ ห้องประชุมสภาเทศบาลตำบลตลาดน้ำ

ผู้มาประชุม

ที่	ชื่อ - สกุล	ตำแหน่ง
๑	นายสุภาพ ศรีบุญ	ประธานสภาเทศบาลตำบลตลาดน้ำ
๒	นางสุภาพ ทวานชิต	เลขานุการสภาเทศบาลตำบลตลาดน้ำ
๓	นายเดี่ยว ยวงแก้ว	สมาชิกสภาเทศบาลตำบลตลาดน้ำ เขต ๑
๔	นาคำภา ว่องประจัญ	สมาชิกสภาเทศบาลตำบลตลาดน้ำ เขต ๑
๕	นายยรรยงค์ ยันชัย	สมาชิกสภาเทศบาลตำบลตลาดน้ำ เขต ๑
๖	นายธเนศ สุทธิจันทิก	สมาชิกสภาเทศบาลตำบลตลาดน้ำ เขต ๑
๗	นายปิ่น ชัยมีแรง	สมาชิกสภาเทศบาลตำบลตลาดน้ำ เขต ๑
๘	นายพจน์ ภิรมกิจ	สมาชิกสภาเทศบาลตำบลตลาดน้ำ เขต ๑
๙	นางสายทอง ไชยเหง้า	สมาชิกสภาเทศบาลตำบลตลาดน้ำ เขต ๒
๑๐	นายอุคร บริบูรณ์	สมาชิกสภาเทศบาลตำบลตลาดน้ำ เขต ๒

ผู้ไม่มาประชุม

๑	นายกองพัน กองโฮม	รองประธานสภาเทศบาลตำบลตลาดน้ำ	ลาป่วย
๒	นางเพ็ญศรี ศรีปลาต	สมาชิกสภาเทศบาลตำบลตลาดน้ำ เขต ๑	ติดโควิด

ผู้เข้าร่วมประชุม

ที่	ชื่อ-สกุล	ตำแหน่ง
๑	นายประสิทธิ์ เจนชัย	นายกเทศมนตรีตำบลตลาดน้ำ
๒	นายหล้า จำหัน	รองนายกเทศมนตรีตำบลตลาดน้ำ
๓	นายบุญสูง เพ็องสูงเนิน	รองนายกเทศมนตรีตำบลตลาดน้ำ
๔	นางเพ็ญพักตร์ ทนโนนแดง	เลขานุการนายกเทศมนตรีตำบลตลาดน้ำ
๕	นายประยูร ยาคลี	ที่ปรึกษานายกเทศมนตรีตำบลตลาดน้ำ
๖	นายกฤษฏา พรหมศาสตร์	ที่ปรึกษานายกเทศมนตรีตำบลตลาดน้ำ
๗	นายรักษาทิ ธิยาพันธ์	ผู้อำนวยการกองช่าง รักษาราชการแทนปลัดเทศบาล
๘	นางวิไลพร บุญกอบ	ผู้อำนวยการกองคลัง
๙	นางสาวรัชณี แดงสกุล	หัวหน้าสำนักปลัด
๑๐	นางสาวกิตติยา คงเจริญ	หัวหน้าฝ่ายอำนวยการ
๑๑	จำเอกลิขิต เลิกนอก	เจ้าพนักงานธุรการ
๑๒	นางศิวาวาสน์ พรหมสุคนธ์	พยาบาลวิชาชีพ
๑๓	นางสาวสายใจ แฉ่นทิพย์	เจ้าพนักงานพัสดุ
๑๔	นางวิภาณันท์ วรรณชาติ	นักวิเคราะห์นโยบายและแผน
๑๕	นางสาวจุฑารัตน์ คำภาพงษ์	ผู้ช่วยนักวิเคราะห์นโยบายและแผน
๑๖	นางสาวธมลวรรณ ชิมพันธ์	ผู้ช่วยเจ้าพนักงานธุรการ
๑๗	นางสาวอรสา ไวประเสริฐ	ผู้ช่วยเจ้าพนักงานประชาสัมพันธ์

๑๘	นางสาววลัยพร โลมะบุตร	ผู้ช่วยเจ้าพนักงานพัสดุ
๑๙	นางสาวปรียาพร อ้อชัยภูมิ	ผู้ช่วยเจ้าพนักงานธุรการ
๒๐	นางสาวฐานันดา เพ็ชรเจริญ	ผู้ช่วยเจ้าพนักงานพัฒนาชุมชน
ผู้มาประชุม	๑๐	คน
ผู้ลาประชุม	๒	คน
ผู้ขาดประชุม	-	คน
ผู้เข้าร่วมประชุม	๒๐	คน

เปิดประชุมเวลา ๐๙.๓๐ น.

เมื่อได้เวลาอันสมควร เลขาธิการสภาฯ ได้ตรวจรายชื่อผู้มาประชุม พบว่าครบองค์ประชุม แล้ว จึงได้เชิญประธานสภาฯ จุดธูปเทียนบูชาพระรัตนตรัยและประธานสภาฯ ได้ดำเนินการประชุมตามระเบียบวาระ ดังนี้

- ระเบียบวาระที่ ๑ เรื่องประธานแจ้งต่อที่ประชุม**
ประธานสภาฯ - ไม่มี
- ระเบียบวาระที่ ๒ เรื่องรับรองรายงานการประชุม**
- ไม่มี
- ระเบียบวาระที่ ๓ กระทู้ถาม**
- ไม่มี
- ๓.๑ กระทู้ถามทั่วไป**
- ไม่มี
- ๓.๒ กระทู้ถามด่วน**
- ระเบียบวาระที่ ๔ เรื่องคณะกรรมการที่สภาท้องถิ่นตั้งขึ้นพิจารณาเสร็จแล้ว**
- ไม่มี
- ระเบียบวาระที่ ๕ เรื่องที่เสนอใหม่**
๕.๑ ร่างเทศบัญญัติงบประมาณรายจ่ายประจำปีงบประมาณ พ.ศ. ๒๕๖๖ วาระที่ ๑
ชั้นรับหลักการ
- ขอเชิญเลขาธิการสภาฯ ชี้แจงข้อระเบียบกฎหมายที่เกี่ยวข้อง เชิญครบ
- นายสุภาพ ศรีบุญ**
ประธานสภาฯ
เลขาธิการสภาฯ
- ระเบียบกระทรวงมหาดไทย ว่าด้วยวิธีการงบประมาณขององค์กรปกครองส่วนท้องถิ่น พ.ศ. ๒๕๔๑ แก้ไขเพิ่มเติม (ฉบับที่ ๒ และ ๓) พ.ศ. ๒๕๔๓**
ข้อ ๒๓ ให้เจ้าหน้าที่งบประมาณทำการพิจารณาตรวจสอบ วิเคราะห์ และแก้ไข
งบประมาณในชั้นต้น แล้วเสนอต่อคณะผู้บริหารท้องถิ่น เมื่อคณะผู้บริหารท้องถิ่น
ได้พิจารณาอนุมัติให้ตั้งงบประมาณยอดใดเป็นงบประมาณประจำปีแล้วให้
เจ้าหน้าที่งบประมาณรวบรวม และจัดทำเป็นร่างงบประมาณรายจ่ายเสนอต่อคณะ
ผู้บริหารท้องถิ่นอีกครั้งหนึ่ง เพื่อคณะผู้บริหารท้องถิ่นได้นำเสนอต่อสภาท้องถิ่น
พระราชบัญญัติเทศบาล พ.ศ. ๒๔๙๖ มาตรา ๖๒ จัตวา ให้สภาเทศบาลพิจารณา
ร่างเทศบัญญัติงบประมาณรายจ่ายตามมาตรา ๖๒ ตรี บรรคทำ ให้แล้วเสร็จ
ภายในสามสิบวันนับตั้งแต่วันที่ได้รับร่างเทศบัญญัติจากนายกเทศมนตรีหากสภา
เทศบาลพิจารณาไม่แล้วเสร็จภายในกำหนดหรือมีมติไม่เห็นชอบให้ตราเทศบัญญัติ
นั้นตกไปและให้ใช้เทศบัญญัติงบประมาณรายจ่ายในปีงบประมาณไปพลางก่อนใน
กรณีเช่นว่านี้ ให้ผู้ว่าราชการจังหวัดเสนอรัฐมนตรีว่าการกระทรวงมหาดไทยให้มี
คำสั่งยุบสภาเทศบาล การพิจารณาร่างเทศบัญญัติงบประมาณรายจ่ายของสภา

นายสุภาพ ศรีบุญ
ประธานสภาฯ

นายประสิทธิ์ เจนชัย
นายกเทศมนตรีฯ

เทศบาลการเสนอการเสนอการแบรผู้ตติหรือการกระทำด้วยประการใด ๆ ที่มีผลให้สมาชิกมีส่วนไม่ว่าทางตรงหรือโดยอ้อมในการใช้งบประมาณรายจ่ายจะกระทำมิได้

- ขอเชิญนายกเทศบาลตำบลตลาดแร้งเสนอร่างเทศบัญญัติเทศบาลตำบลตลาดแร้ง เรื่อง งบประมาณรายจ่ายประจำปีงบประมาณ พ.ศ. ๒๕๖๖ ต่อสภาเทศบาลฯ

- ท่านประธานสภาฯ และสมาชิกสภาเทศบาลตำบลตลาดแร้งบัดนี้ ถึงเวลาผู้บริหารของเทศบาลตำบลตลาดแร้ง จะได้เสนอร่าง เทศบัญญัติงบประมาณรายจ่ายประจำปีต่อสภาเทศบาลตำบลตลาดแร้งครั้งหนึ่ง ฉะนั้น ในโอกาสนี้คณะผู้บริหารเทศบาลตำบลตลาดแร้งจึงขอชี้แจงให้ท่านประธานและสมาชิกทุกท่านได้ทราบถึงสถานะการคลังตลอดจนหลักการและแนวนโยบายการดำเนินการในปีงบประมาณ พ.ศ. ๒๕๖๖ ดังต่อไปนี้

๑. สถานะการคลัง

๑.๑ งบประมาณรายจ่ายทั่วไป

ในปีงบประมาณ พ.ศ. ๒๕๖๕ ณ วันที่ ๒๖ กรกฎาคม พ.ศ. ๒๕๖๕ องค์กรปกครองส่วนท้องถิ่นมีสถานะการเงิน ดังนี้

๑.๑.๑ เงินฝากธนาคาร	จำนวน	๒๕,๐๕๑,๑๒๔.๖๗	บาท
๑.๑.๒ เงินสะสม	จำนวน	๕๙,๔๙๗,๔๙๘.๔๘	บาท
๑.๑.๓ เงินทุนสำรองเงินสะสม	จำนวน	๑๔,๖๓๙,๗๗๖.๙๖	บาท
๑.๑.๔ รายการกันเงินไว้แบบก้อหนึ่ผูกพันและยังไม่ได้เบิกจ่าย	จำนวน	๑ โครงการ	
	จำนวน	๖๕,๐๐๐.๐๐	บาท
๑.๑.๕ รายการที่ได้กันเงินไว้โดยยังไม่ได้ก้อหนึ่ผูกพัน	จำนวน	๗ โครงการ	
	รวม	๑,๐๕๒,๒๔๖.๐๐	บาท
๑.๒ เงินกู้ยืมค้าง	จำนวน	๐.๐๐	บาท

๒. การบริหารงบประมาณในปีงบประมาณ ๒๕๖๔

๒.๑ รายรับจริง	จำนวน	๗๗,๒๓๗,๕๙๓.๒๐	บาท	ประกอบด้วย
หมวดภาษีอากร	จำนวน	๓๘,๒๕๐.๔๕	บาท	
หมวดค่าธรรมเนียมค่าปรับและใบอนุญาต	จำนวน	๔๑๑,๙๙๙.๔๐	บาท	
หมวดรายได้จากทรัพย์สิน	จำนวน	๗๙,๐๓๙.๐๗	บาท	
หมวดรายได้จากสาธารณูปโภคและกิจกรรมพาณิชย์	จำนวน	๐.๐๐	บาท	
หมวดรายได้เบ็ดเตล็ด	จำนวน	๘๕,๔๘๐.๐๗	บาท	
หมวดรายได้จากทุน	จำนวน	๐.๐๐	บาท	
หมวดภาษีจัดสรร	จำนวน	๒๗,๙๖๙,๒๔๔.๒๙	บาท	
หมวดเงินอุดหนุนทั่วไป	จำนวน	๔๘,๖๕๓,๕๗๙.๙๒	บาท	
๒.๒ เงินอุดหนุนที่รัฐบาลให้โดยระบุวัตถุประสงค์	จำนวน	๑๐,๐๖๗,๕๒๒.๖๒	บาท	
๒.๓ รายจ่ายจริง	จำนวน	๗๐,๖๙๐,๔๒๒.๐๓	บาท	ประกอบด้วย
งบกลาง	จำนวน	๓๓,๐๙๗,๕๐๕.๙๒	บาท	
งบบุคลากร	จำนวน	๑๙,๒๐๖,๕๐๑.๐๐	บาท	
งบดำเนินงาน	จำนวน	๑๐,๖๕๖,๘๔๕.๑๑	บาท	
งบลงทุน	จำนวน	๔,๘๘๔,๔๙๐.๐๐	บาท	
งบเงินอุดหนุน	จำนวน	๒,๘๔๕,๐๘๐.๐๐	บาท	
งบรายจ่ายอื่น	จำนวน	๐.๐๐	บาท	
๒.๔ รายจ่ายที่จ่ายจากเงินอุดหนุนที่รัฐบาลให้โดยระบุวัตถุประสงค์	จำนวน	๖,๑๙๕,๒๗๖.๐๐	บาท	

๒.๕ มีการจ่ายเงินสะสมเพื่อดำเนินการตามอำนาจหน้าที่ จำนวน ๕๐๑,๔๐๑.๐๐ บาท

๒.๖ รายจ่ายที่จ่ายจากเงินทุนสำรองเงินสะสม
๒.๗ รายจ่ายที่จ่ายจากเงินกู้

จำนวน ๐.๐๐ บาท
จำนวน ๐.๐๐ บาท

บันทึกหลักการและเหตุผล ประกอบร่างเทศบัญญัติ
งบประมาณรายจ่าย ประจำปีงบประมาณ พ.ศ. ๒๕๖๖
เทศบาลตำบลตลาดแร่
อำเภอบ้านเขว้า จังหวัดชัยภูมิ

โดยที่เป็นการสมควรตั้งงบประมาณรายจ่ายประจำปีงบประมาณ พ.ศ. ๒๕๖๖ อาศัยอำนาจตามความในพระราชบัญญัติเทศบาล พ.ศ. ๒๔๙๖ แก้ไขเพิ่มเติม (ฉบับที่ ๑๔) พ.ศ. ๒๕๖๒ มาตรา ๖๕ จิงตราเทศบัญญัติขึ้นไว้โดยเห็นชอบของสภาเทศบาลตำบลตลาดแร่ และโดยเห็นชอบของผู้ว่าราชการจังหวัดชัยภูมิ

ข้อ ๑ เทศบัญญัติ นี้เรียกว่า เทศบัญญัติงบประมาณรายจ่ายประจำปีงบประมาณ พ.ศ. ๒๕๖๖

ข้อ ๒ เทศบัญญัติ นี้ให้ใช้บังคับตั้งแต่วันที่ ๑ ตุลาคม พ.ศ. ๒๕๖๕ เป็นต้นไป

ข้อ ๓ งบประมาณรายจ่ายประจำปีงบประมาณ พ.ศ. ๒๕๖๖ เป็นจำนวนรวมทั้งสิ้น ๘๐,๘๐๐,๐๐๐ บาท

ข้อ ๔ งบประมาณรายจ่ายทั่วไป จ่ายจากรายได้จัดเก็บเอง หมวดภาษีจัดสรร และหมวดเงินอุดหนุน เป็นจำนวนรวมทั้งสิ้น ๘๐,๘๐๐,๐๐๐ บาท โดยแยกรายละเอียดตามแผนงานได้ดังนี้

แผนงาน	ยอดรวม
ด้านบริหารทั่วไป	
แผนงานบริหารงานทั่วไป	๑๓,๙๘๑,๓๒๕
แผนงานการรักษาความสงบภายใน	๒,๐๒๔,๔๕๐
ด้านบริการชุมชนและสังคม	
แผนงานการศึกษา	๑๔,๖๒๔,๘๘๒
แผนงานสาธารณสุข	๑,๙๗๓,๔๑๒
แผนงานสังคมสงเคราะห์	๖๔๐,๐๐๐
แผนงานเคหะและชุมชน	๖,๓๗๐,๑๐๘
แผนงานสร้างความเข้มแข็งของชุมชน	๘๓,๐๐๐
แผนงานการศาสนา วัฒนธรรม และนันทนาการ	๗๐๐,๐๐๐
ด้านการเศรษฐกิจ	
แผนงานอุตสาหกรรมและการโยธา	๗,๗๖๘,๔๒๐
ด้านการดำเนินงานอื่น	
แผนงานงบกลาง	๓๒,๖๓๔,๔๐๓
งบประมาณรายจ่ายทั้งสิ้น	๘๐,๘๐๐,๐๐๐

คำแถลงงบประมาณ
ประกอบงบประมาณรายจ่ายประจำปีงบประมาณ พ.ศ. ๒๕๖๖
เทศบาลตำบลลาดเรียง
อำเภอบ้านเขว้า จังหวัดชัยภูมิ

๑. รายรับ

รายรับ	รายรับจริง ปี ๒๕๖๔	ประมาณการ ปี ๒๕๖๕	ประมาณการ ปี ๒๕๖๖
รายได้จัดเก็บเอง			
หมวดภาษีอากร	๓๘,๒๕๐.๔๕	๒๖๙,๕๐๐.๐๐	๒๖๗,๔๕๘.๐๐
หมวดค่าธรรมเนียม ค่าปรับ และ ใบอนุญาต	๔๑๑,๙๙๙.๕๐	๒๐๘,๐๕๒.๐๐	๒๒๓,๘๒๓.๐๐
หมวดรายได้จากทรัพย์สิน	๗๙,๐๓๙.๐๗	๑๒๐,๐๐๐.๐๐	๗๙,๐๓๙.๐๐
หมวดรายได้เบ็ดเตล็ด	๘๕,๔๘๐.๐๗	๑๓,๐๐๐.๐๐	๘๕,๔๗๙.๐๐
หมวดรายได้จากทุน	๐.๐๐	๑๐,๐๐๐.๐๐	๐.๐๐
รวมรายได้จัดเก็บเอง	๖๑๔,๗๖๘.๙๙	๖๑๙,๕๕๒.๐๐	๖๕๕,๗๙๙.๐๐
รายได้ที่รัฐบาลเก็บแล้วจัดสรรให้ องค์กรปกครองส่วนท้องถิ่น			
หมวดภาษีจัดสรร	๒๗,๙๖๙,๒๔๔.๒๙	๒๗,๔๒๙,๗๒๒.๐๐	๒๗,๙๔๙,๒๔๑.๐๐
รวมรายได้ที่รัฐบาลเก็บแล้วจัดสรรให้ องค์กรปกครองส่วนท้องถิ่น	๒๗,๙๖๙,๒๔๔.๒๙	๒๗,๔๒๙,๗๒๒.๐๐	๒๗,๙๔๙,๒๔๑.๐๐
รายได้ที่รัฐบาลอุดหนุนให้องค์กร ปกครองส่วนท้องถิ่น			
หมวดเงินอุดหนุน	๔๘,๖๕๓,๕๗๙.๙๒	๕๓,๒๖๐,๗๒๖.๐๐	๕๒,๑๙๔,๙๖๐.๐๐
รวมรายได้ที่รัฐบาลอุดหนุนให้องค์กร ปกครองส่วนท้องถิ่น	๔๘,๖๕๓,๕๗๙.๙๒	๕๓,๒๖๐,๗๒๖.๐๐	๕๒,๑๙๔,๙๖๐.๐๐
รวม	๗๗,๒๓๗,๕๙๓.๒๐	๘๑,๓๑๐,๐๐๐.๐๐	๘๐,๘๐๐,๐๐๐.๐๐

คำแถลงงบประมาณ
 ประกอบงบประมาณรายจ่ายประจำปีงบประมาณ พ.ศ. ๒๕๖๖
 เทศบาลตำบลลาดน้ำร้อน
 อำเภอบ้านเขว้า จังหวัดชัยภูมิ

๑. รายจ่าย

รายจ่าย	รายจ่ายจริง ปี ๒๕๖๕	ประมาณการ ปี ๒๕๖๕	ประมาณการ ปี ๒๕๖๖
จ่ายจากงบประมาณ			
งบกลาง	๓๓,๐๙๗,๕๐๕.๙๒	๓๔,๑๔๐,๑๕๐.๐๐	๓๒,๖๓๔,๕๐๓.๐๐
งบบุคลากร	๑๙,๒๐๖,๕๐๑.๐๐	๒๓,๙๖๙,๕๒๒.๐๐	๒๓,๒๔๔,๒๒๕.๐๐
งบดำเนินงาน	๑๐,๖๕๖,๘๔๕.๑๑	๑๔,๓๑๑,๙๔๘.๐๐	๑๒,๕๒๒,๓๑๒.๐๐
งบลงทุน	๔,๘๘๔,๔๙๐.๐๐	๕,๒๙๑,๖๘๐.๐๐	๘,๓๗๒,๐๖๐.๐๐
งบเงินอุดหนุน	๒,๘๔๕,๘๐๘.๐๐	๓,๕๙๖,๘๑๐.๐๐	๔,๐๒๗,๐๐๐.๐๐
รวมจ่ายจากงบประมาณ	๗๐,๖๙๐,๕๑๒.๐๓	๘๙,๓๑๐,๐๐๐.๐๐	๘๐,๘๐๐,๐๐๐.๐๐

- นายประสิทธิ์ เจนชัย
นายกเทศมนตรีฯ
- และบัดนี้ข้าพเจ้าขอเสนอรายงานรายละเอียดประมาณการรายจ่ายประจำปีงบประมาณ พ.ศ. ๒๕๖๖ ของเทศบาลตำบลลาดเรียงประมาณการรายจ่ายรวมทั้งสิ้น ๘๐,๘๐๐,๐๐๐ บาท จ่ายจากรายได้จัดเก็บเอง หมวดภาษีจัดสรร และหมวดเงินอุดหนุนทั่วไป โดยแยกอธิบายรายละเอียดตาม แผนงานดังเอกสารร่างงบประมาณที่ประธานสภาฯ ได้นำส่งให้ทุกท่านแล้ว ขอชี้แจงรายละเอียดประกอบร่างเทศบัญญัติงบประมาณรายจ่ายประจำปีงบประมาณ พ.ศ. ๒๕๖๖ ดังนี้
๑. แผนงานงบกลาง ตั้งไว้ ๓๒,๖๓๔,๔๐๓ บาท แยกเป็น
 - งานงบกลาง (หน้า ๘๙-๙๓) จำนวน ๓๒,๖๓๔,๔๐๓ บาท
 ๒. แผนงานบริหารงานทั่วไป ตั้งไว้ ๑๓,๙๘๑,๓๒๕ บาท แยกเป็น
 - งานบริหารงานทั่วไป (หน้า ๙๔-๑๒๑) จำนวน ๘,๗๕๔,๘๒๕ บาท
 - งานวางแผนสถิติและวิชาการ (หน้า ๑๒๒-๑๒๖) จำนวน ๖๑๘,๘๒๐ บาท
 - งานบริหารงานคลัง (หน้า ๑๒๗-๑๔๔) จำนวน ๔,๒๔๔,๒๘๐ บาท
 - งานควบคุมภายในและตรวจสอบภายใน (หน้า ๑๔๕-๑๔๗) จำนวน ๓๖๓,๔๐๐ บาท
 ๓. แผนงานการรักษาความสงบภายใน ตั้งไว้ ๒,๐๒๔,๔๕๐ บาท
 - งานบริหารทั่วไปเกี่ยวกับการรักษาความสงบภายใน (หน้า ๑๔๘-๑๖๕) จำนวน ๑,๙๗๔,๔๕๐ บาท
 - งานป้องกันและบรรเทาสาธารณภัย (หน้า ๑๖๕-๑๖๕) จำนวน ๕๐,๐๐๐ บาท
- นายสุภาพ ศรีบุญ
ประธานสภา
- นายพจน์ ภิรมย์กิจ
สมาชิกสภา เขต ๑
- นางวิไลพร บุญกอบ
ผอ.กองคลัง
- นายสุภาพ ศรีบุญ
ประธานสภา
- นายประสิทธิ์ เจนชัย
นายกเทศมนตรีฯ
- เรียนท่านประธานสภาที่เคารพและสมาชิกผู้ทรงเกียรติทุกท่าน ขอถามเรื่องงานบ้านงานครัวที่ตั้งไว้เคยซื้อ ช้อน จาน ชาม เอาไปไว้ที่ไหน
- เรียนท่านประธานสภาที่เคารพและสมาชิกผู้ทรงเกียรติทุกท่าน สำหรับงานบ้านงานครัวที่ตั้งไว้จะนำไปซื้อวัสดุงานบ้านงานครัว เช่น น้ำยาล้างจาน น้ำยาถูพื้น และน้ำยาล้างห้องน้ำ ส่วนจาน ชาม ที่เคยซื้อไว้ก็จะมีเหลือบ้างเป็นบางส่วน เพราะหลายคนใช้งานแล้วไม่นำเก็บไว้ที่เดิม และได้แจ้งเจ้าหน้าที่ทุกคนแล้วให้เก็บช่วยกันคะ
- ถามในที่ประชุมมีสมาชิกท่านใดสงสัยที่เจ้าหน้าที่ได้ชี้แจงอีกหรือไม่ ถ้าไม่มี เชิญนายกฯ ชี้แจงรายละเอียดร่างเทศบัญญัติงบประมาณรายจ่ายประจำปีงบประมาณ พ.ศ. ๒๕๖๖ แผนงานต่อไป
- เรียนท่านประธานสภาที่เคารพและสมาชิกผู้ทรงเกียรติทุกท่าน กระผมขอชี้แจงรายละเอียดประกอบร่างเทศบัญญัติงบประมาณรายจ่ายประจำปีงบประมาณ พ.ศ.๒๕๖๖ แผนงานต่อไป ดังนี้
๔. แผนงานการศึกษา ตั้งไว้ ๑๔,๖๒๔,๘๘๒ บาท แยกเป็น
 - งานบริหารงานทั่วไปเกี่ยวกับการศึกษา (หน้า ๑๖๖-๑๗๕) จำนวน ๑,๗๔๔,๖๗๐ บาท
 - งานระดับก่อนวัยเรียนและประถมศึกษา (หน้า ๑๗๕-๑๘๗) จำนวน ๑๒,๘๘๐,๒๑๒ บาท
 ๕. แผนงานสาธารณสุข ตั้งไว้ ๑,๙๗๓,๔๑๒ บาท แยกเป็น
 - งานบริหารงานทั่วไปเกี่ยวกับสาธารณสุข (หน้า ๑๘๘-๒๐๒) จำนวน ๑,๗๐๓,๔๑๒ บาท

งานบริการสาธารณสุขและงานสาธารณสุขอื่น (หน้า ๒๐๓-๒๐๕)

จำนวน ๒๗๐,๐๐๐ บาท

เชิญนายพจน์ ภิรมย์กิจ สมาชิกสภาเทศบาลเขต ๑

นายสุภาพ ศรีบุญ

ประธานสภา

นายพจน์ ภิรมย์กิจ

สมาชิกสภา เขต ๑

- เรียนท่านประธานสภาที่เคารพและสมาชิกผู้ทรงเกียรติทุกท่าน
ผมขอถามเรื่องของแผนงานสาธารณสุขที่ตั้งโครงการใช้เลือดออกที่เคยตั้งไว้ ๑๐๐,๐๐๐ บาท แต่ลดเหลือ ๘๐,๐๐๐ บาท ผมกลัวว่ามันจะไม่พอ และโครงการควบคุมโรคตั้งไว้ ๕๐,๐๐๐ บาท มันก็น้อยไป เพราะเดี๋ยวนี้โรคมันเยอะโครงการควบคุมโรคน่าจะมากกว่าครับ

นายประสิทธิ์ เจนชัย

นายกเทศมนตรี

- เรียนท่านประธานสภาที่เคารพและสมาชิกผู้ทรงเกียรติทุกท่าน
สำหรับงบประมาณโครงการใช้เลือดออกมันน้อยไป เราต้องยอมรับว่างานมันเยอะ แต่ถึงงบประมาณไม่เพียงพอเราสามารถโอนลดโอนเพิ่มได้ หรือเราจะแก้ไขตัวเลขทางเราก็น่าจะแก้ไขครับ

นายสุภาพ ศรีบุญ

ประธานสภา

นายธเนศ สุทธิจันทิก

สมาชิกสภา เขต ๑

- เชิญนายธเนศ สุทธิจันทิก สมาชิกสภาเทศบาลเขต ๑

- เรียนท่านประธานสภาที่เคารพและสมาชิกผู้ทรงเกียรติทุกท่าน
สำหรับวันนี้เป็นวันที่นายกเทศมนตรีฯ เสนองบประมาณต่อสภา ๘๐,๘๐๐,๐๐๐ บาท โดยเฉพาะโครงสร้างพื้นฐานค่อนข้างที่จะดูดีกว่าปีที่แล้ว สำหรับโครงการต่าง ๆ ที่ท่านนายกเสนอต่อสภา โดยส่วนตัวสำหรับงบประมาณปีนี้ก็ดี และที่น่าชมเชยก็คือเรามีเจ้าหน้าที่มาใหม่ที่ค่อนข้างเก่งมาจัดทำงบประมาณปี นี้ สำหรับผมจะอภิปรายในภาพรวมทั้งหมด การจัดทำงบประมาณนั้นจะให้ถูกใจทั้งหมดเป็นไปได้ ความคิดที่แตกต่างกันนั้นมันเป็นเรื่องปกติในระบบประชาธิปไตยตรงนี้ไม่ใช่เรื่องแปลก บางคนอาจจะเห็นด้วยบางคนอาจจะไม่เห็นด้วย สำหรับการจัดทำงบประมาณในครั้งนี้เราก็เห็นด้วยผมก็สนับสนุนและรับหลักการของท่านนายกไว้พิจารณาซึ่งเราจะทำตารางไว้พอดีกับสมัยประชุมเรา และทำไมเราจะต้องพิจารณาที่ละวาระหรือสามวาระทีเดียว ที่หลายคนอาจจะเข้าใจไม่ตรงกันบางคนให้พิจารณาสามวาระทีเดียวเราจะต้องเข้าใจก่อนว่าเจตนารมณ์ของกฎหมายซึ่งกฎหมายงบประมาณคือกฎหมายที่สำคัญ เจตนารมณ์ของกฎหมายนั้นต้องการให้สภาพิจารณาอย่างรอบคอบให้ท่านได้รับหรือไม่รับในวาระที่สาม สำหรับบทบาทหน้าที่ของสมาชิกจะต้องรู้บทบาทหน้าที่ของตนเอง และบางสิ่งบางอย่างนั้นเราจะต้องส่งสัญญาณไปถึงผู้บริหาร ทุกครั้งที่มีการประชุมเพื่อให้ผู้บริหารได้นำกลับไปคิดหรือทำสิ่งใดสิ่งหนึ่งเปลี่ยนแปลงอย่างเช่นกระทู้ถาม มันเป็นเรื่องสัญญาณที่ถามถึงงบประมาณที่ท่านนายกจะต้องไปคิดและพิจารณา ถ้าให้ตอบคำถามคือตอบไม่ผ่านและยังตอบคำถามไม่ได้ และนายกจะต้องพิจารณาเพราะเราต้องการให้ตำบลตลาดแร้งของเราเจริญก้าวหน้าอย่างสูงสุด ส่วนงบประมาณในแต่ละหมู่บ้านจัดทำแผนงบประมาณเข้ามาไม่ได้มีการประชาคม เป็นเพียงว่าผู้ใหญ่บ้านเขียนแผนหรือโครงการเข้ามา ท่านประธานครับเข้าเรื่องเลยนะครับ ที่ท่านนายกได้แถลงไปก่อนหน้านี้คือสถานะทางการเงินการคลังของเทศบาลฯ ถ้าย้อนไปเมื่อ

ปี พ.ศ. ๒๕๖๑ เทศบาลมีเงินสะสม ๗,๓๕๒,๖๔๒.๒๔ บาท และเงินทุนสำรองเงินสะสม ๑๑,๗๗๐,๕๐๑.๕๔ บาท ปี พ.ศ. ๒๕๖๒ มีเงินสะสม ๖,๓๔๘,๔๒๙.๒๐ บาท และเงินทุนสำรองเงินสะสม ๑๑,๗๗๘,๕๑๒.๒๕ บาท ปี พ.ศ. ๒๕๖๓ มีเงินสะสม ๕,๖๒๕,๔๑๑.๖ บาท และเงินทุนสำรองเงินสะสม ๑๑,๘๖๑,๗๑๑.๗๑ บาท ปี พ.ศ. ๒๕๖๔ มีเงินสะสม ๕,๙๓๕,๖๐๘.๗๗ บาท และเงินทุนสำรองเงินสะสม ๑๔,๖๒๙,๐๖๒.๖๕ บาท ปี พ.ศ. ๒๕๖๕ มีเงินสะสม ๒๘,๖๓๕,๙๑๘.๓๑ บาท และเงินทุนสำรองเงินสะสม ๑๓,๔๓๖,๙๑๕.๗๘ บาท ตัวเลขนี้ไม่ใช่ตัวเลขจริง ๆ แต่ตัวเลขจริงจะอยู่ที่ ๕,๖๒๕,๔๑๑.๖๑ บาท และมีเงินทุนสำรองเงินสะสมอยู่ที่ ๑๑,๘๕๗,๖๑๘.๗๓ บาท ข้าพเจ้าให้ตอบก็จะตอบว่าตัวเลขนี้ได้มาจากในระบบ ผมขอถามท่านนายกกว่าจะแก้ไขยังไง เจ้าหน้าที่ได้ไปอบรมหรือไม่ แล้วตัวเลขนี้จะแก้ไขยังไง

นายสุภาพ ศรีบุญ
ประธานสภา
นายประสิทธิ์ เจนชัย
นายกเทศมนตรีฯ

-เชิญท่านนายกเทศมนตรีตำบลตลาดแร้งได้ชี้แจงครับ

- เรียนท่านประธานสภาที่เคารพและสมาชิกผู้ทรงเกียรติทุกท่าน สำหรับบทบาทหน้าที่ของแต่ละคนมันมีอยู่แล้ว ในฐานะที่ผมเป็นผู้บังคับบัญชาเราไม่จำเป็นต้องไปกำกับหรือไปชี้ เพราะบทบาทหน้าที่ของเจ้าหน้าที่แต่ละคนเค้าเรียนมาแล้ว และได้ไปอบรมแต่ละงานมาแล้ว เราต้องไว้วางใจเจ้าหน้าที่ ส่วนรายละเอียดเกี่ยวกับงบประมาณจะให้คลังได้ชี้แจงแต่ถ้ายังไม่ละเอียดหรือเข้าใจ ผมก็จะให้เจ้าหน้าที่ทำงบประมาณชี้แจงอีก

นางวิไลพร บุญกอบ
ผอ.กองคลัง

- เรียนท่านประธานสภาที่เคารพและสมาชิกผู้ทรงเกียรติทุกท่าน ก็ต้องขอชี้แจงก่อนนะคะว่าผู้อำนวยการกองคลังไม่ได้เป็นผู้ปฏิบัติ แต่ถ้าถามว่าไปอบรมไหม ก็ได้ไปอบรมตลอดทุกรอบ แต่การปฏิบัติบันทึกบัญชีโดยตรงไม่ได้เป็นผู้ปฏิบัติจะไม่สามารถชี้แจงได้ละเอียด ได้ลึกค้ำ ขอนำเรียนว่าเมื่อ พ.ศ.๒๕๖๔ บัญชีภาครัฐเพิ่งเปิดให้เรา ยังไม่มีระบบคิดค่าเสื่อมราคา และเมื่อเดือนกันยายน ๒๕๖๔ ได้ไปอบรมและมาปิดบัญชี e-laas โดยที่จังหวัดต่าง ๆ ที่ซื้อในหมวดงบประมาณและค่าที่ดินต่าง ๆ ที่ลงทะเบียนเป็นเส้นทางสายต่าง ๆ ต้องมานั่งไล่ตั้งแต่ปี ๕๘-๕๙ เสร็จแล้วต้องเอาเข้ามาในระบบคิดค่าเสื่อม ได้ตัวเลขมาประมาณ ๒๘ ล้าน ที่ไม่สามารถอธิบายได้ตามระบบได้ ซึ่งเค้าไม่ได้สอน และเราต้องมาเรียนรู้เอง และได้ทำการปิดบัญชีแล้วสรุปส่ง สตง. ตามระเบียบ และเราก็ได้รับหนังสือยืนยันนะคะว่ายอดปิดบัญชีไม่ใช่ตัวเลขที่ปลอม สามารถตรวจสอบความโปร่งใสได้ และสำหรับตัวเลขเงินสะสมที่มันกระโดดมาเนื่องจากเงินค้ำรถน้ำ ครุภัณฑ์ต่าง ๆ ได้ทั้งเงินอุดหนุนเฉพาะกิจ ย้อนไปเมื่อปี พ.ศ.๒๕๕๑ และกว่าจะปิดบัญชีได้พัสดุจะต้องมาคิดค่าเสื่อมแต่ละรายการ รวมแล้วได้เงินสะสม ๕๙ ล้าน มันเป็นเงินที่ได้จากการจัดเก็บเอง เงินอุดหนุน และทรัพย์สินต่าง ๆ ที่เราหามาได้ จึงเป็นตัวเลขนี้มา

นายสุภาพ ศรีบุญ
ประธานสภา

- ถามในที่ประชุมว่ามีสมาชิกท่านใดสงสัยที่นายกเทศมนตรีตำบลตลาดแร้งได้ชี้แจงหรือไม่ ถ้าไม่มี ผมขอพักการประชุมอาหารเที่ยงและกลับมาประชุมอีกครั้งเวลา ๑๓.๓๐ น. ครับ
เชิญครับ

พักเที่ยงเวลา ๑๒.๐๐ - ๑๓.๐๐ น.

เริ่มประชุมเวลา ๑๓.๓๐ น.

นายสุภาพ ศรีบุญ

ประธานสภาฯ

นายประสิทธิ์ เจนชัย

นายกเทศมนตรีฯ

ขอเชิญนายกเทศมนตรีตำบลตลาดแร้งชี้แจงรายละเอียดประกอบร่างเทศบัญญัติงบประมาณรายจ่ายประจำปีงบประมาณ พ.ศ. ๒๕๖๖ แผนงานต่อไปครับ

- เรียนท่านประธานสภาที่เคารพและสมาชิกผู้ทรงเกียรติทุกท่าน ขอชี้แจงรายละเอียดประกอบร่างเทศบัญญัติงบประมาณรายจ่ายประจำปีงบประมาณ พ.ศ. ๒๕๖๖ แผนงานต่อไปดังนี้

๖. แผนงานสังคมสงเคราะห์ ตั้งไว้ ๖๔๐,๐๐๐ บาท แยกเป็น

- งานบริหารงานทั่วไปเกี่ยวกับสังคมสงเคราะห์ (หน้า ๒๐๖-๒๐๗)

จำนวน ๕๐๐,๐๐๐ บาท

- งานสวัสดิการและสังคมสงเคราะห์ (หน้า ๒๐๗-๒๐๙) จำนวน ๑๔๐,๐๐๐ บาท

นายสุภาพ ศรีบุญ

ประธานสภาฯ

- ถามในที่ประชุมว่ามีสมาชิกท่านใดสงสัยที่นายกเทศมนตรีตำบลตลาดแร้งได้ชี้แจงหรือไม่ ถ้าไม่มี เชิญนายกฯ ชี้แจงรายละเอียดประกอบร่างเทศบัญญัติ งบประมาณรายจ่ายประจำปีงบประมาณ พ.ศ. ๒๕๖๖ แผนงานต่อไป ต่อไปครับ

นายประสิทธิ์ เจนชัย

นายกเทศมนตรีฯ

- เรียนท่านประธานสภาที่เคารพและสมาชิกผู้ทรงเกียรติทุกท่าน ขอชี้แจงรายละเอียดประกอบร่างเทศบัญญัติงบประมาณรายจ่ายประจำปีงบประมาณ พ.ศ. ๒๕๖๖ แผนงานต่อไปดังนี้

๗. แผนงานเคหะและชุมชน ตั้งไว้ ๖,๓๗๐,๑๐๘ บาท แยกเป็น

- งานบริหารงานทั่วไปเกี่ยวกับเคหะและชุมชน (หน้า ๒๑๐-๒๑๕)

จำนวน ๒,๗๓๔,๔๘๐ บาท

- งานไฟฟ้าและประปา (หน้า ๒๒๖-๒๒๗) จำนวน ๘๐๐,๐๐๐ บาท

นายสุภาพ ศรีบุญ

ประธานสภาฯ

- งานกำจัดขยะมูลฝอยและสิ่งปฏิกูล (หน้า ๒๒๘-๒๓๘) จำนวน ๒,๘๓๕,๖๒๘ บาท

- ถามในที่ประชุมว่ามีสมาชิกท่านใดสงสัยที่เจ้าหน้าที่ได้ชี้แจงหรือไม่ ถ้าไม่มีผมขอปิดการประชุมแจ้งนัดประชุมสภาสมัยสามัญที่ ๓ ครั้งที่ ๓ เพื่อพิจารณาร่างเทศบัญญัติงบประมาณรายจ่าย ประจำปีงบประมาณ พ.ศ. ๒๕๖๖

วาระที่ ๑ ขึ้นรับ หลักการ (ค้างพิจารณา) ท่านใดเสนอเป็นอย่างอื่นหรือไม่ ถ้าไม่มีท่านใด

เสนอผมขอนัดประชุมต่อ โดยนัดประชุม ในวันที่ ๙ สิงหาคม ๒๕๖๕ เวลา ๐๙.๓๐ โดยขอ

แจ้งให้ท่านทราบว่าได้แจ้งในที่ประชุมแล้ว ผู้ใดที่อยู่ในที่ประชุมเวลานี้จะไม่ได้รับหนังสือนัด

ประชุมอีกส่วนผู้ที่ลาประชุมและไม่ได้อยู่ในที่ประชุมเวลานี้จะได้แจ้ง ให้ทราบเป็นหนังสือ

ตามระเบียบฯ ต่อไป ท่านใดมีเรื่องอื่น ๆที่จะเสนออีกหรือไม่ หากไม่มีผู้นำเสนอ

อีก ผมขอปิดการประชุมสภาเทศบาลตำบลตลาดแร้ง สมัยประชุมสามัญที่ ๓

ครั้งที่ ๒ ประจำปี พ.ศ. ๒๕๖๕

ระเบียบวาระที่ ๖

เรื่องอื่นๆ

-ไม่มี

ปิดประชุม เวลา ๑๔.๓๐ น.

(ลงชื่อ)



(นางสุภาพ หวานชิต)

ผู้จด/บันทึกการประชุม

เลขานุการสภาเทศบาลตำบลตลาดแร้ง

คณะกรรมการตรวจรายงานการประชุม

คณะกรรมการตรวจรายงานการประชุม ได้ตรวจรายงานการประชุมสภาเทศบาลตำบล ตลิ่งชัน ครั้งที่ ๓ ครั้งที่ ๒ เมื่อวันที่ ๑๘ สิงหาคม พ.ศ. ๒๕๖๕ แล้วเห็นว่าถูกต้อง จึงลงลายมือชื่อไว้เป็นหลักฐาน

(ลงชื่อ)



ผู้ตรวจบันทึกรายงานการประชุม

(นายยรรยงค์ ยันชัย)

สมาชิกสภาเทศบาล เขต ๑

ประธานคณะกรรมการตรวจรายงานการประชุมฯ

(ลงชื่อ)



ผู้ตรวจบันทึกรายงานการประชุม

(นายเดี่ยว ยวงแก้ว)

สมาชิกสภาเทศบาล เขต ๑

กรรมการตรวจรายงานการประชุมฯ

(ลงชื่อ)



ผู้ตรวจบันทึกรายงานการประชุม

(นายกองทัน กองโสม)

รองประธานสภาเทศบาลตำบลตลิ่งชัน

กรรมการตรวจรายงานการประชุมฯ

ประธานสภาตรวจรายงานการประชุม

ประธานสภาตรวจรายงานการประชุม ได้ตรวจรายงานการประชุมสภาเทศบาลตำบลนั้ง สมัยสามัญที่ ๓ ครั้งที่ ๒ เมื่อวันที่ ๙ สิงหาคม พ.ศ. ๒๕๖๕ แล้วเห็นว่าถูกต้อง จึงลงลายมือชื่อไว้เป็นหลักฐาน

(ลงชื่อ)



ผู้ตรวจบันทึกรายงานการประชุม

(นายสุภาพ ศรีบุญ)

ประธานสภาเทศบาลตำบลนั้ง

รายชื่อสมาชิกสภา รับหนังสือประชุมสภาเทศบาลตำบลตลาดแร้ง
สมัยวิสามัญ สมัยที่ ๑ ครั้งที่ ๑
ประชุมวันที่ ๒๙ กันยายน ๒๕๖๕

ลำดับที่	ชื่อ - สกุล	ตำแหน่ง	ลายมือชื่อ	หมายเหตุ
๑	นายสุภาพ ศรีบุญ	ประธานสภา เทศบาลตำบลตลาดแร้ง		
๒	นายกองพัน กองโฮม	รองประธานสภา เทศบาลตำบลตลาดแร้ง		
๓	นางสุภาพ หวานจิต	เลขานุการสภา เทศบาลตำบลตลาดแร้ง		
๔	นายเดี่ยว ยวงแก้ว	สมาชิกสภาเทศบาล เขตเลือกตั้งที่ ๑		
๕	นางคำภา ว่องประจัญ	สมาชิกสภาเทศบาล เขตเลือกตั้งที่ ๑		
๖	นายยรรยงค์ ยันชัย	สมาชิกสภาเทศบาล เขตเลือกตั้งที่ ๑		
๗	นายธเนศ สุทธิจันทิก	สมาชิกสภาเทศบาล เขตเลือกตั้งที่ ๑		
๘	นายป๋อ ธีร์มีแสง	สมาชิกสภาเทศบาล เขตเลือกตั้งที่ ๑		
๙	นายพจน์ ภิรมกิจ	สมาชิกสภาเทศบาล เขตเลือกตั้งที่ ๑		
๑๐	นางเพ็ญศรี ศรีปลาด	สมาชิกสภาเทศบาล เขตเลือกตั้งที่ ๒		
๑๑	นางสายทอง ไชยเหง้า	สมาชิกสภาเทศบาล เขตเลือกตั้งที่ ๒		
๑๒	นายอุตร บริบูรณ์	สมาชิกสภาเทศบาล เขตเลือกตั้งที่ ๒		

รายชื่อผู้รับบันทึกรายงานการประชุมสภาเทศบาลตำบลตลาดแฉ่ง
สมัยวิสามัญ สมัยที่ ๑ ครั้งที่ ๑
วันที่ ๒๙ กันยายน พ.ศ. ๒๕๖๕

ลำดับที่	ชื่อ - สกุล	ผู้รับ / วันที่	หมายเหตุ
๑	กองการศึกษา	จ. ๕/๑๐/๖๕	
๒	กองคลัง	จ. ๕/๑๐/๖๕	
๓	กองช่าง	จ. ๖/๑๐/๖๕	
๔			
๕			
๖			